

工事名

逸見総合管理センター少量危険物保管庫設置工事

工事場所

横須賀市西逸見町2丁目10番地

図面名称

案内図・配置図・伏図・平面図・立面図・断面図・詳細図

図面番号

逸見-19B2

施工業者

令和2(2020)年12月

課長 主査等 設計 監督 検査員

横須賀市上下水道局技術部水道施設課

計画課 無

私道 無

工事場所 横須賀市西逸見町2丁目10番地 逸見総合管理センター内
 工事概要 ユニット型少量危険物保管庫設置 電気設備工事 含む

シャッター仕様	シャッター仕様
フレーム	鋼製フレーム
屋根	ガルバリウム鋼板 t=0.6 (不燃認定 NM-8697)
壁	カラー鋼板 t=0.27 (ポリウレタンフォーム充填)
天井	鉄骨下地現し
床	縮鋼板 t=3.2 根太 C-100×50×20×2.3@245 鋼製溜め升 300×300×300
床耐荷重	650kg/m ²
鍵具	軽量バランスシャッター (t=0.8防火戸対応品 鍵付) 有効開口W=1775 H=1760
電気設備	安全増防爆型蛍光灯40W×1灯・防雨型照明スイッチ・分電盤
換気設備	機械式ベンチレーター (SUS引火防止網付) スパイラルダクト φ100 (SUS t=0.5) 給気ガラリ付
その他	表示版×3・消火器(ボックス共)×1・ 鋼製棚×1 (600×2600×1650)・ 鋼製踏み台×1 (900×1700×500)

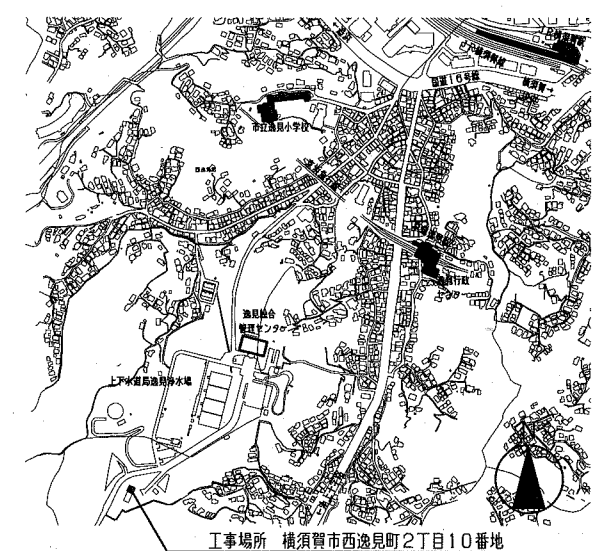

案内図 工事場所 横須賀市西逸見町2丁目10番地

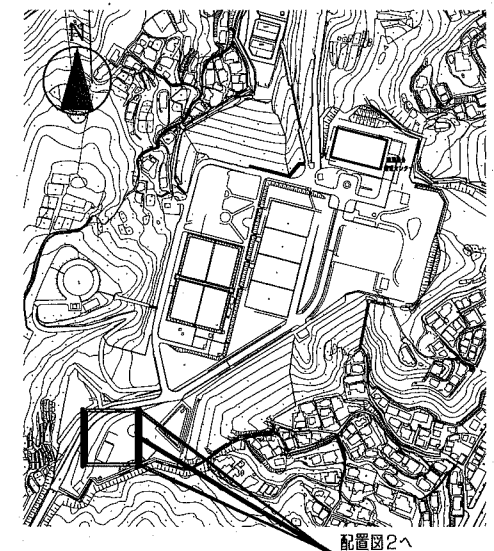

配置図1 1:5000

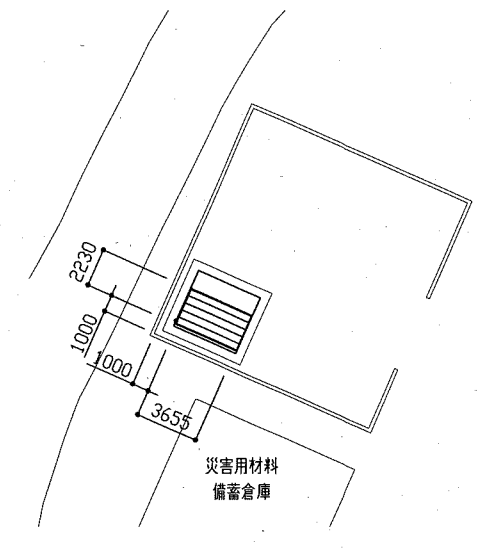

配置図2 1:300

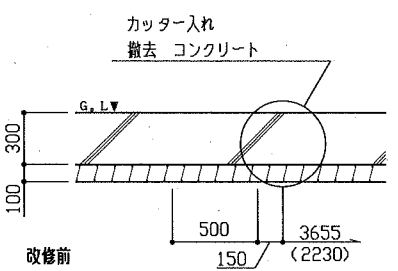

改修前 A-A断面図 1:30

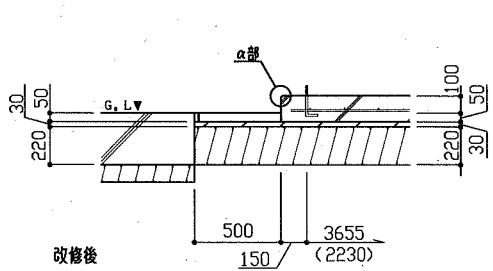

改修後 A-A断面図 1:30

保管庫 基礎
 金でコンクリート直ならし コンクリート(呼び強度21 S=15)
 鉄筋(タテ・ヨコ D10@200 シングル)
 捨てコンクリート(呼び強度18 S=15)
 砕石(RC-40) アンカーボルト 6-M12(L=250)
 基礎周囲(土間コンクリート)
 金でコンクリート直ならし コンクリート(呼び強度21 S=15)
 砕石(RC-40)
 エラストイト

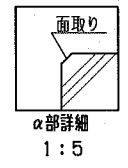

面取り 1:5

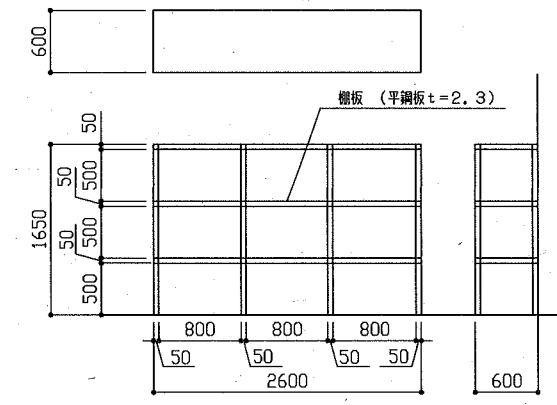

鋼製棚詳細図 1:50

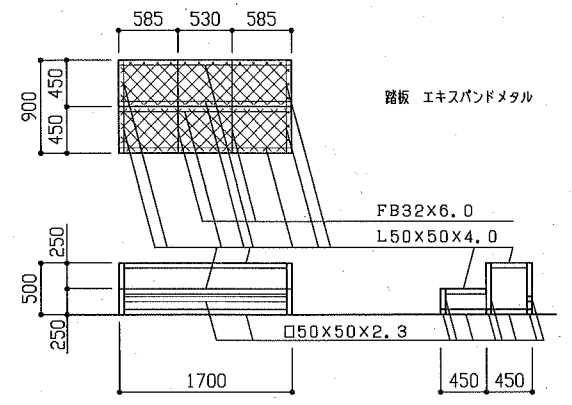

鋼製踏み台詳細図 1:50

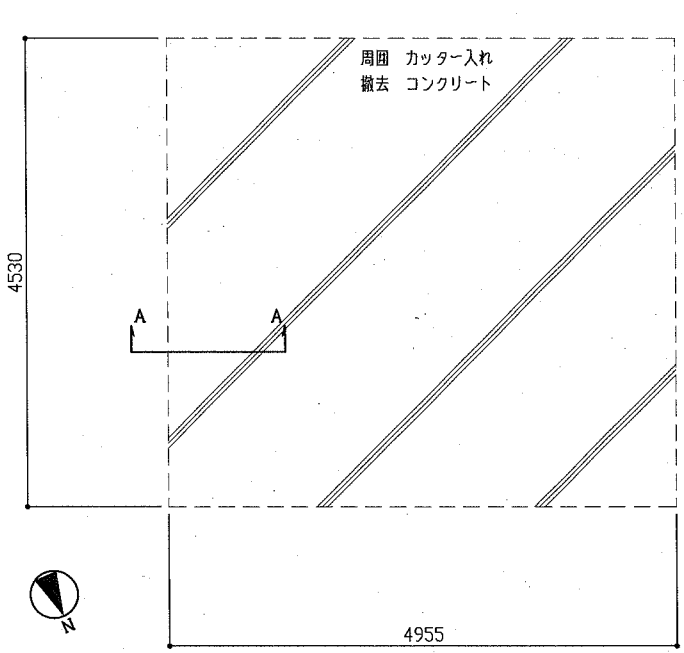

改修前基礎伏図 1:100

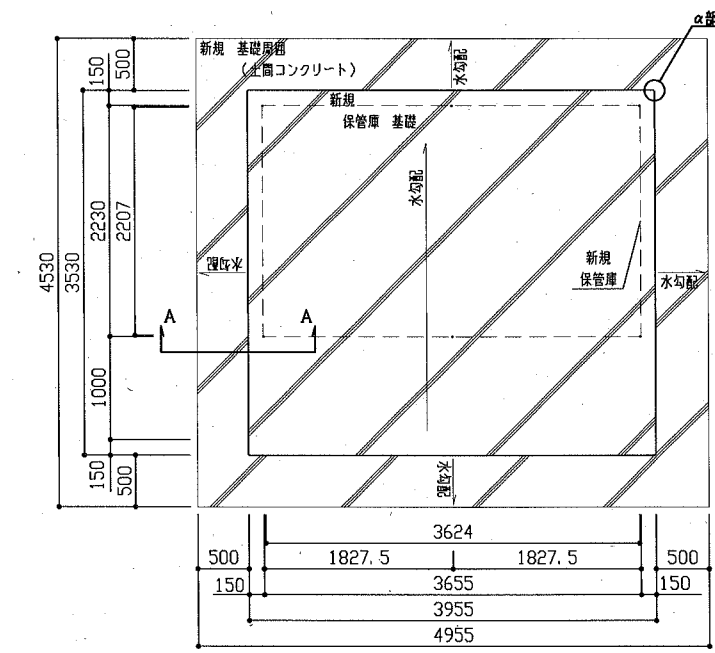

改修後基礎伏図 1:100

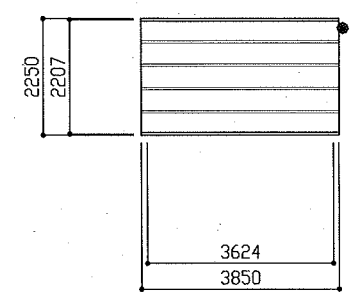

屋上平面図 1:100

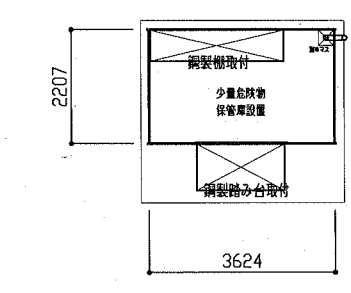

平面図 1:100

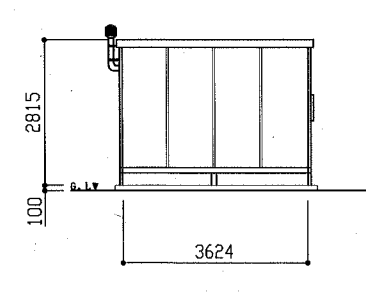

南立面図 1:100

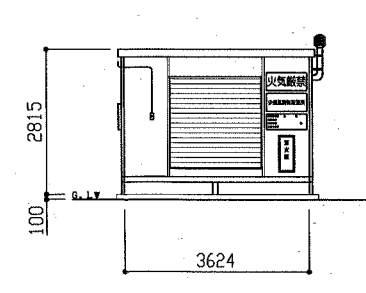

北立面図 1:100

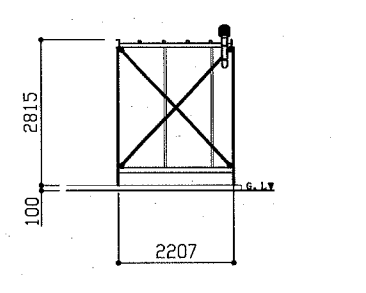

西立面図 1:100

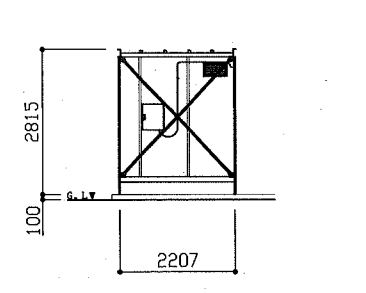

東立面図 1:100

原稿用紙サイズ A2