

設計図	01/02枚			
工事名	吉井ポンプ所改修工事			
工事場所	横須賀市吉井1丁目4番25号			
図面名称	案内図・配置図・平面図・立面図・断面図・詳細図			
図面番号	久比里-11A4			
施工業者				
令和元年(2019)年10月				
課長	主任等	設計	監督	検査員
横須賀市上下水道局技術部水道施設課				
計画課			私道	無

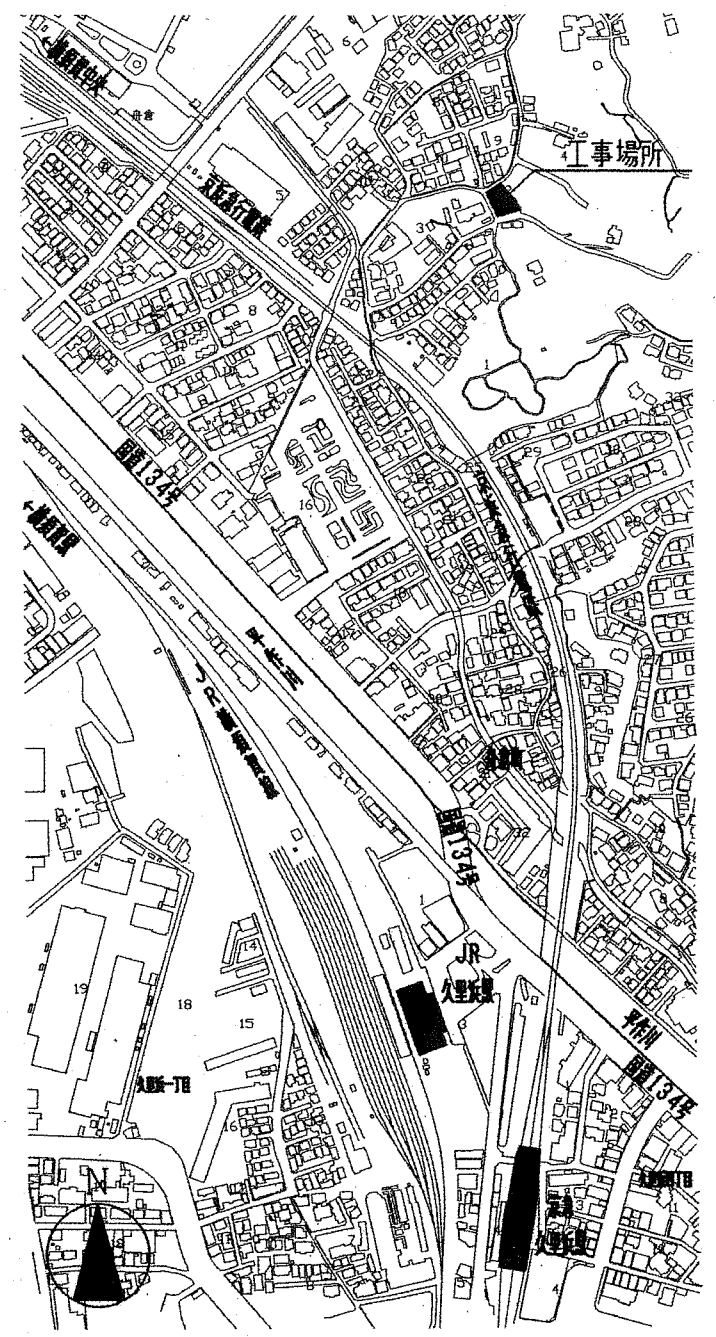

工事場所 横須賀市吉井1丁目4番25号 吉井ポンプ所

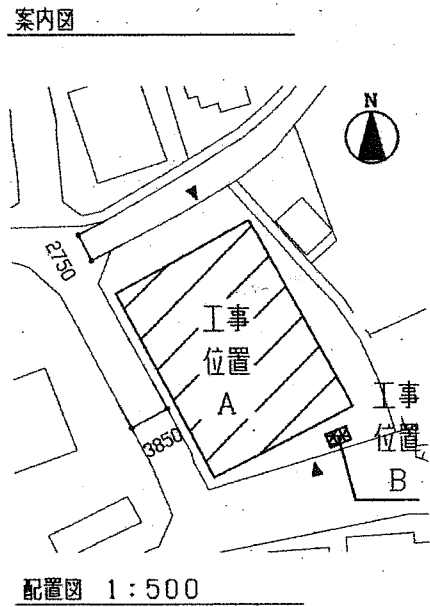

配置図 1:500

- 工事概要**
- 工事位置A ポンプ所
 - 外壁
 - 外壁改修その1・とい改修・シーリング改修・鉄部塗装・建具改修
 - 屋上
 - 防水改修(別紙参照)
 - 工事位置B 外部トイレ
 - 外壁
 - 外壁改修その2(屋根含む)・シーリング改修
- ※ 機械設備工事 含む・含まない
 ※ 電気設備工事 含む・含まない

下地補修 数量 (外壁)

ひび割れ部補修	15.0 m
欠損部補修	10 力所
鉄筋爆裂補修	10 力所
浮き部補修	20 穴

工事内容

外壁改修その1 既存外壁部(コンクリート打放し吹付タイル)
 既存塗膜撤去 塗膜はく離剤工法(手工具ケレン工法)
 下地処理 ケレン・洗掃 水洗い(高圧ポンプ 15MPa)
 下地補修 (ひび割れ部補修(Uカットシーリング材充てん工法樹脂モルタル仕上)・欠損部補修(エポキシ樹脂モルタル充填工法)・鉄筋爆裂部補修(エポキシ樹脂モルタル充填工法)・浮き部改修(部分エポキシ樹脂注入工法))
 下地調整 (C-1) 建築用塗膜防水材(ローラーさざ波模様 シリコン仕上)
 とい改修 撤去(既存VPφ100mm(支持金物共)・飾ります(塩ビ製))
 新規(VPφ100(ステンレス支持金物共)・飾ります(塩ビ製))
 鉄部塗装 耐候性塗料塗り(下地調整(B種)の上、耐候性塗料塗りB種 フッ素仕上1級)
 シーリング改修 撤去(既存 建具(ガラリ・ガラスブロック)周囲・建具下端水切りシーリング)
 新規 建具(ガラリ・ガラスブロック)周囲(変性シリコン系)・建具水切り(シリコン系)
 鋼製建具改修 既存鋼製雨開戸の厨食部に新規材(200×1500 t=3.0)溶接後、塗装仕上げ(耐候性塗料塗り)

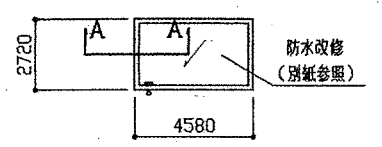

RF階平面図 1:200 工事位置A 外壁

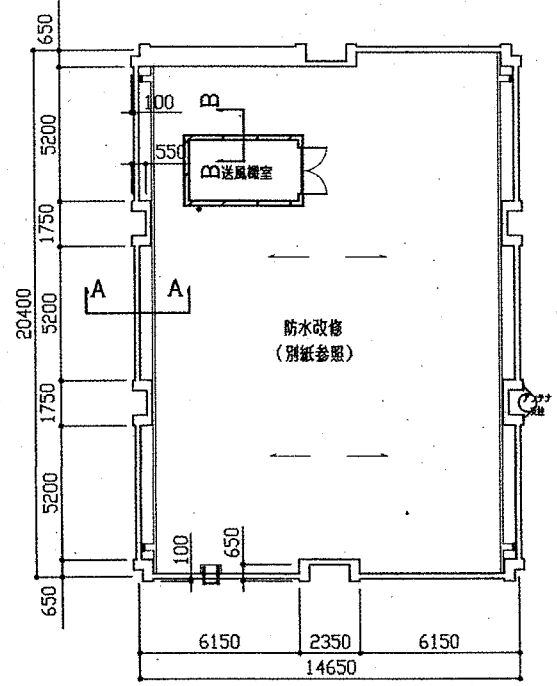

R階平面図 1:200 工事位置A 外壁

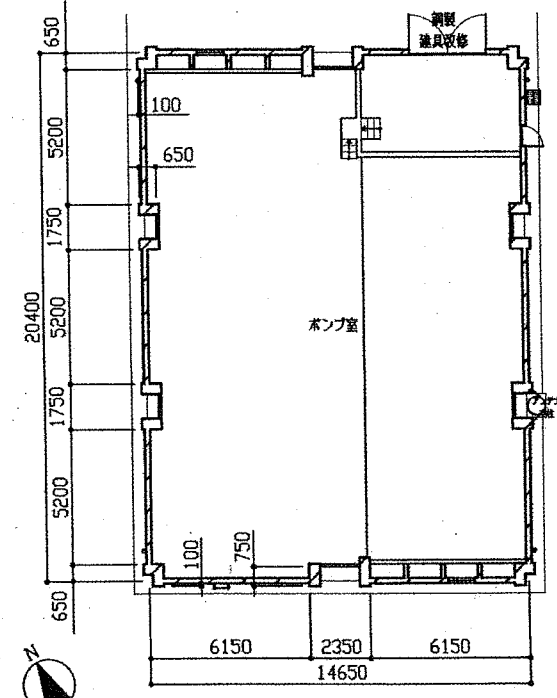

1階平面図 1:200 工事位置A 外壁

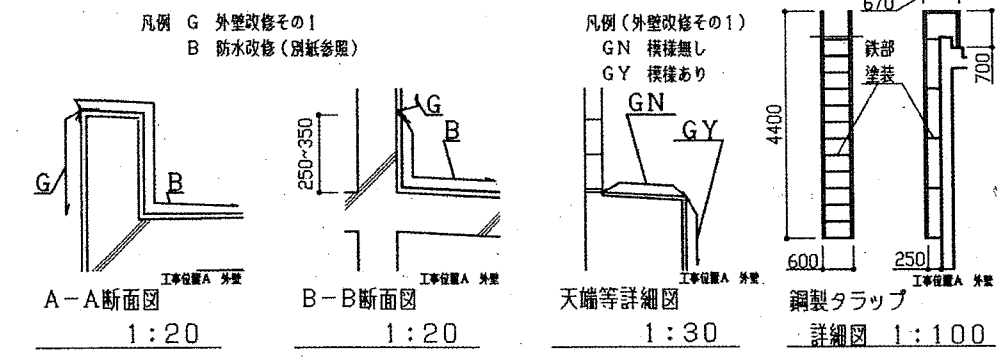

建具一覧

番号	大きさ (縦×横)	種類	建具周囲	備考	番号	大きさ (縦×横)	種類	建具周囲	備考
北11	3500×3000	鋼製雨開き戸	0	※11	東11	3700×900	ガラスブロック	0	※23
北12	3700×1500	ガラスブロック	0	※21	東12	3700×900	ガラスブロック	0	※22
北13	3000×1000	アルミガラリ	0		東13	2000×800	アルミ片開き戸	0	
南11	3700×1500	ガラスブロック	0	※21	東21	1200×1800	アルミ雨開き戸	0	
南12	3000×1000	アルミガラリ	0		西11	3700×900	ガラスブロック	0	※22
					西12	3700×900	ガラスブロック	0	※22

- 凡例
- ※11 鋼製建具改修 (別紙参照)
 - ※12 網戸取外・再取付
 - ※21 格子改修(大)
 - ※22 格子改修(小1)
 - ※23 格子改修(小2)
- 下部鋼製下地改修あり(別紙参照)
 格子改修共通 名詳細図へ
 新規 格子取付 (アルミエキスパンドメタル)
 下地ビス穴開け・ビス固定共

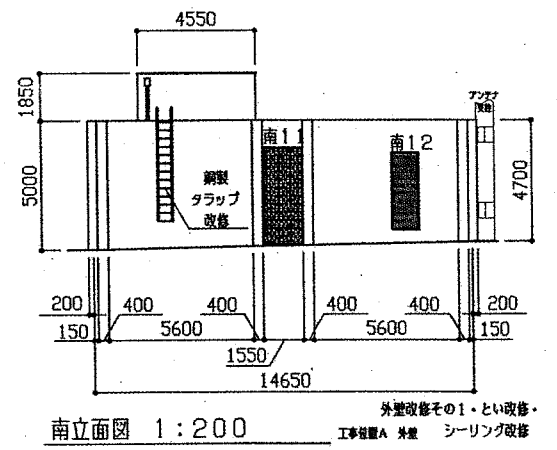

南立面図 1:200 外壁改修その1・とい改修・工事位置A 外壁 シーリング改修

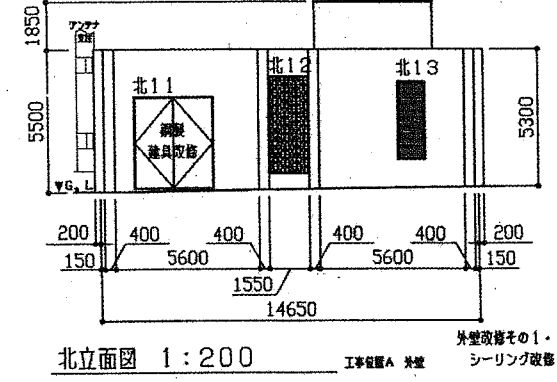

北立面図 1:200 外壁改修その1・工事位置A 外壁 シーリング改修

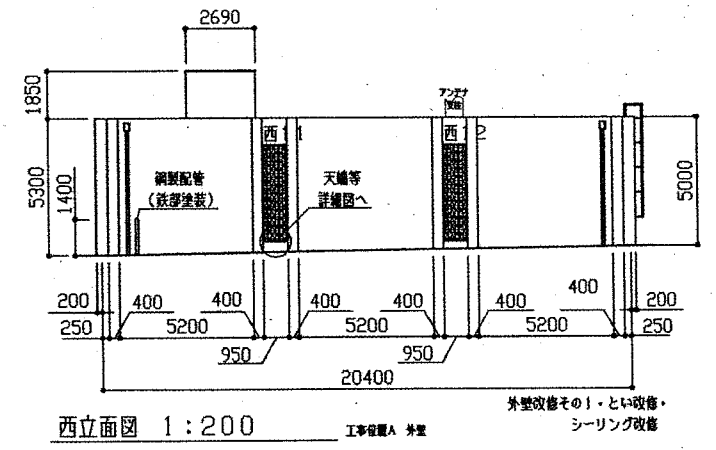

西立面図 1:200 外壁改修その1・とい改修・工事位置A 外壁 シーリング改修

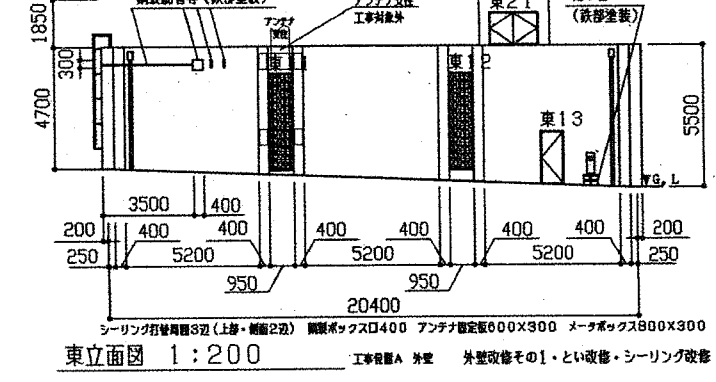

東立面図 1:200 外壁改修その1・とい改修・工事位置A 外壁 シーリング改修

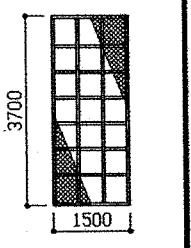

格子(大)詳細図 1:100

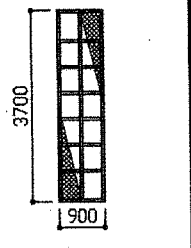

格子(小)詳細図 1:100

原簿用紙サイズ A2

設計図	02 / 02枚			
工事名	吉井ポンプ所改修工事			
工事場所	横須賀市吉井1丁目4番25号			
図面名称	平面図・立面図・断面図・詳細図			
図面番号	久比里-11A4			
施工業者				
令和元年(2019)年10月				
課長	主査	設計	監督	検査員
				
横須賀市上下水道局技術部水道施設課				
計画課			私道	無

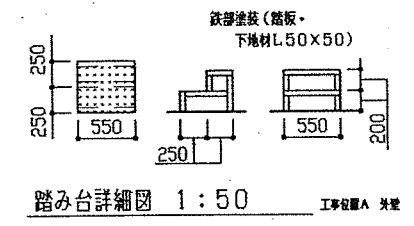
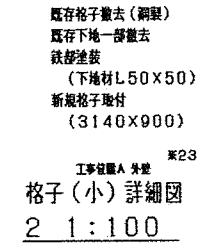
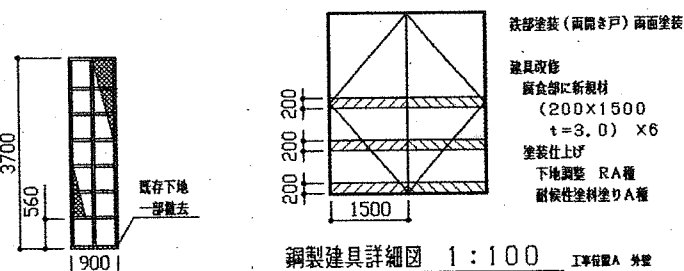

防水改修
 1階屋根(S3SI法 接着工法 S-F2)
 ペントハウス屋根(S3SI法 接着工法 S-F2)

撤去
 既存防水層(平場・立上り シート防水)
 ドレイン(ヨコ型φ100)
 外壁周囲部 押え金物(アルミ製L型)
 ペントハウス壁 立上り部 押え金物(アルミ製I型)

新規
 下地処理(ケレン・清掃)
 下地調整(ポリマーセメントモルタル)
 下地補修 ひび割れ改修
 (Uカット後ポリウレタン系シーリング充填)
 シート防水(平場・立上り) t=2.0mm
 ドレイン周囲改修
 改修用ドレイン(ヨコ型φ100)
 押え金物A(アルミ製L型)
 押え金物B(アルミ製I型)
 ※押え金物Bのみ カッター入れ・溝はつり あり
 とい受け石設置

下地補修 数量(防水)
 ひび割れ改修 10.0 m
 (Uカット後ポリウレタン系シーリング充填)

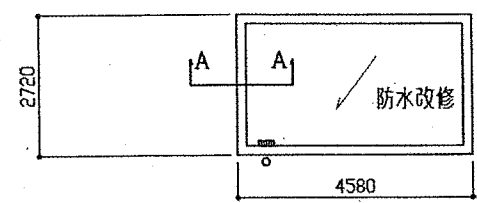

RF階平面図 1:100 工事位置A 防水

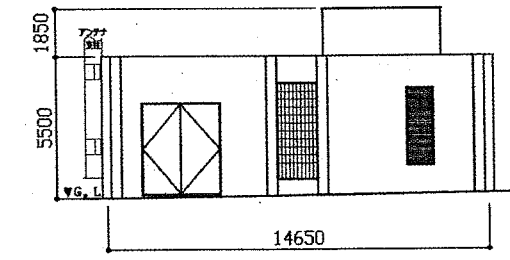

北立面図 1:200 工事位置A 防水

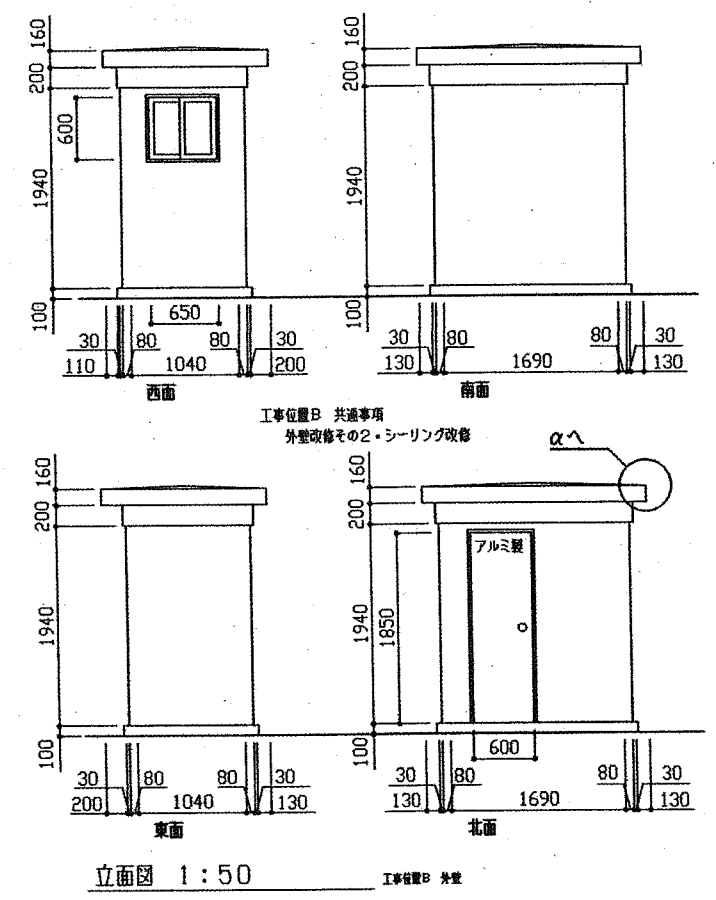

立面図 1:50 工事位置B 外壁

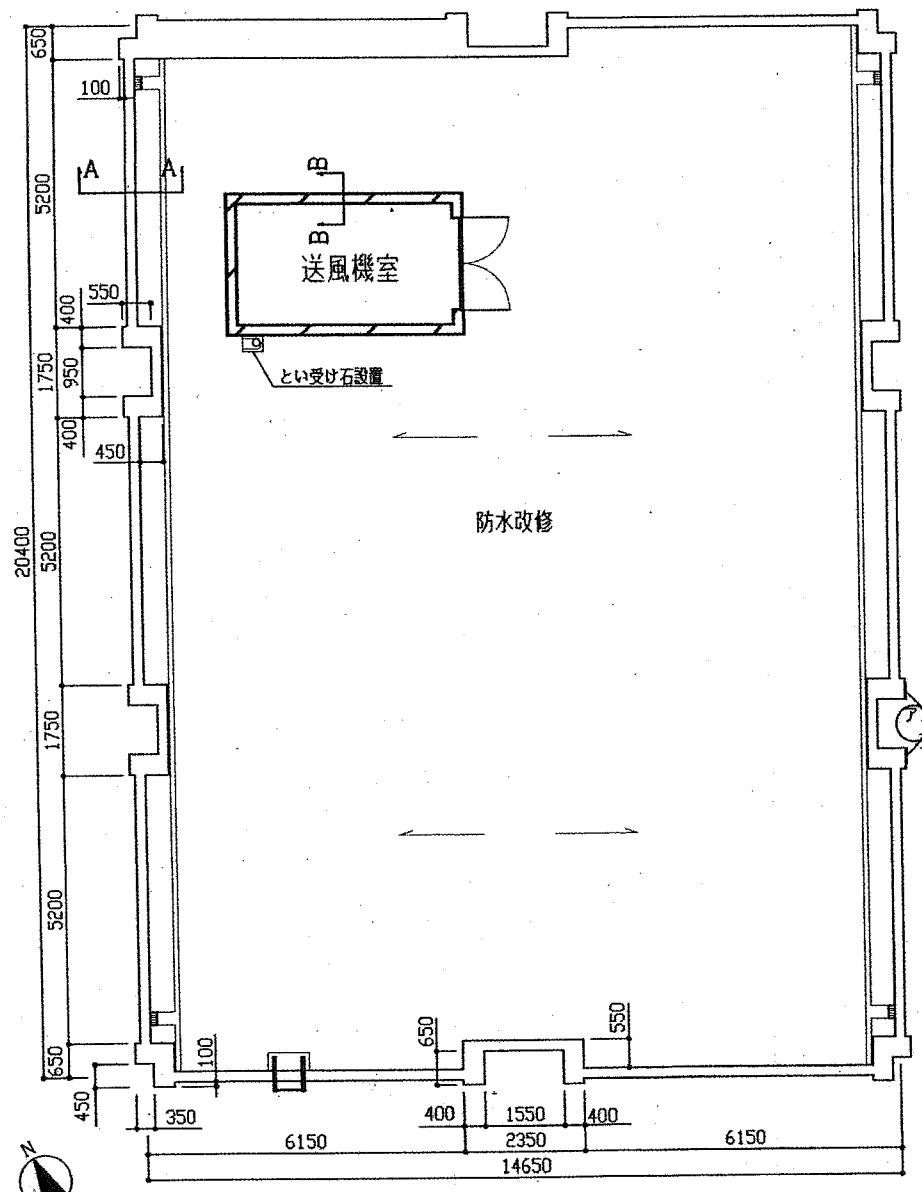

R階平面図 1:100 工事位置A 防水

凡例 BBM
 撤去 押え金物(アルミ製I型)
 シーリング共
 シート防水
 G 外壁改修(別紙参照)

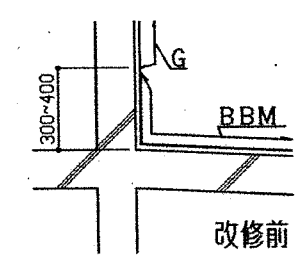

B-B断面図 1:20 工事位置A 防水

凡例 BBG
 カッター入れ・溝はつり・
 下地処理・下地調整・下地補修・
 シート防水
 押え金物B(アルミ製I型)
 G 外壁改修(別紙参照)

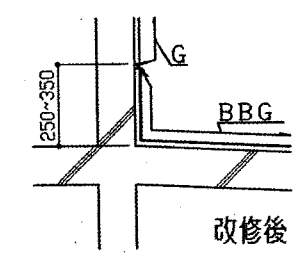

B-B断面図 1:20 工事位置A 防水

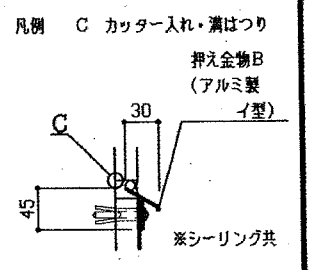

押え金物B詳細図 1:5 工事位置A 防水

凡例 BAM
 撤去 押え金物(アルミ製L型)
 シーリング共
 シート防水
 G 外壁改修(別紙参照)

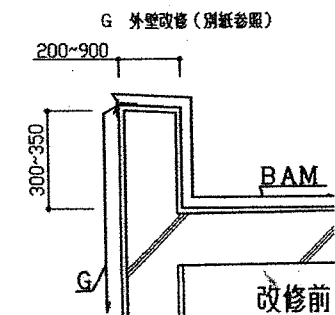

A-A断面図 1:20 工事位置A 防水

凡例 BAG
 下地処理・下地調整・下地補修・
 シート防水
 押え金物A
 G 外壁改修(別紙参照)

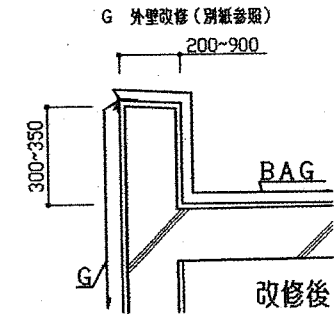

A-A断面図 1:20 工事位置A 防水

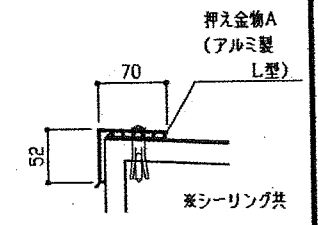

押え金物A詳細図 1:5 工事位置A 防水

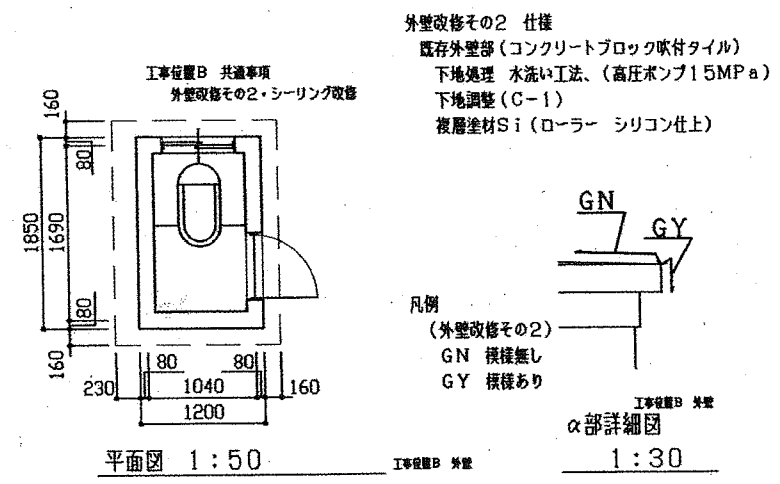

平面図 1:50 工事位置B 外壁

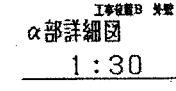

α部詳細図 1:30 工事位置B 外壁

原簿用紙サイズ A2