

現場説明書

- 1 工 事 名 よこすか海岸通り歩道改良舗装工事
2 監 督 員 土木部 道路建設課

説明事項

1. 入札等に関する事項について

- (1) この工事の入札又は見積(以下「入札等」という。)は、工事請負契約書又は工事請負請書(以下「契約書等」という。)、入札公告又は指名競争入札執行通知書及びこの説明書に記載する条件により、横須賀市の契約規則、契約履行規則及び工事等検査規則(以下「契約規則等」という。)に従って行う。
- (2) 入札等後は、設計書、仕様書及び図面(この説明書及び質問回答書を含む。以下「設計図書」という。)、契約書等若しくは契約規則等の内容又は工事場所の状況について、不明等を理由として異議の申立てはできないので、入札等前に十分究明すること。

2. 契約の保証について

契約の保証 要 不要

契約の保証を付す場合は、落札者は、契約書等の案を提出するとともに、次の各号のいずれかの書類を提示又は提出すること。ただし、契約保証金の額、保証金額又は保険金額は、請負代金額の100分の10以上とすること。

- (1) 契約保証金の納付を証する領収書
(2) 契約保証金に代わる担保としての国債又は地方債等
(3) 債務の不履行により生ずる損害金の支払を保証する銀行、市長が確実と認める金融機関又は公共工事の前払金保証事業に関する法律(昭和27年法律第184号)第2条第4項に規定する保証事業会社の保証書
(4) 債務の履行を保証する公共工事履行保証証券による保証証券
(5) 債務の不履行により生ずる損害をてん補する履行保証保険契約の証券

3. 前払金について

前払金 する しない

前払金を受けようとする場合は、その旨を申し出ること。

4. 中間前払金について

中間前払金 する しない

中間前払金を受けようとする場合は、申請手続が必要なので、要件を満たした旨を申し出ること。

5. 部分払について

部分払 する(一回以内) しない

6. 継続事業に係る工事の各会計年度別支払限度額及び前払金について

- (1) 継続事業に係る工事の各会計年度における請負代金額の支払限度額及び前払金の上限割合は、次のとおりである。

会計年度	支払限度額 (請負代金額に対する割合)	前払金の上限
初年度(年度)	%	支払限度額・請負代金額の%
第2年度(年度)	%	支払限度額・請負代金額の%
第3年度(年度)	%	支払限度額・請負代金額の%

- (2) 各会計年度における請負代金額の支払限度額は、請負者決定後工事請負契約書を作成するまでに請負者に通知する。

7. 契約に関する事項について

(1) 設計図書関係

- ア 土木工事等の場合における工種別等の契約数量は、設計書の数量の内訳書に表示された数量による。
- イ 仮設、工法等工事目的物を完成するために必要な一切の手段については、設計図書に特別の定めがある場合を除き、請負者の責任において定めること。
- ウ 契約の締結にあたっては、契約書等に設計図書を袋とし、割印をすること。ただし、図面が大型等の場合にあつては、別冊とすること。

(2) 提出書類関係

- ア 請負代金内訳書 要提出(契約締結後7日以内)
提出不要
- イ 工 程 表 要提出(契約締結後7日以内)
提出不要
- ウ 着 手 届 着手後5日以内に提出すること。
- エ 現場代理人及び主任技術者等届 契約までに現場代理人及び主任技術者等の経歴書も同時に提出すること。
- オ 下請負関係書類 下請負を発注の都度、下記書類の写しを提出すること。
 - ・ 施工体制台帳
 - ・ 施工体系図
 - ・ 再下請負通知書 (再下請負の発注がある場合)
- カ 直 営 工 事 届 下請負を発注しない又はその予定がない場合は、遅滞なく提出すること。

(3) 監督員通知関係

監督員を2人以上置くこととした場合において、権限を分担させるときは、各監督員の権限の内容を別に通知する。

(4) 支給材料、貸与品関係

- ア 支 給 材 料 あり なし
- イ 貸 与 品 あり なし

(5) 条件変更等の関係

工事の施行に当たり、設計図書と現場の状態とが一致しないこと等の事実を発見したときは、単に事実関係のみでなく、設計図書の訂正に必要な資料、図面等を添付した書面で通知すること。

(6) 設計変更等の関係

必要により工事内容を変更する場合は、原則としてその必要が生じた都度契約変更の手続を行うが、軽微なものは監督員の指示により工事内容の変更を行い、これに伴う契約変更の手続は、工期の末に行う。

(7) 部分引渡し関係

- 部分引渡し指定部分 あり なし

(8) 火災保険等の関係

- 火災保険その他の保険の付保条件 あり なし

8. 現場代理人の常駐義務について

請負代金額が500万円以上の工事について現場代理人は常駐とするが、横須賀市ホームページ > 入札の広場 > 工事 > 入札制度関連情報<工事> において、重複配置の特例がある場合は兼務することができる。

9. コリnzの登録について

請負者は、受注時又は変更時及びしゅん工時において請負代金額が500万円以上の工事について、工事実績情報サービス(CORINS)入力システムに基づき、監督員に登録内容の確認を受けた後に、(一財)日本建設情報総合センターに登録申請しなければならない。

また、(一財)日本建設情報総合センター発行の「登録内容確認書」が請負者に届いた際には、その写しを直ちに監督員に提出しなければならない。

登録申請の期限は、次のとおりとする。

- (1) 受注時登録データの提出期限は、契約締結後10日以内とする。
- (2) しゅん工時登録データの提出期限は、しゅん工後10日以内とする。
- (3) 施工中に受注時登録データの内容に変更があった場合は、変更があった日から10日以内に変更データを提出しなければならない。
- (4) 変更時としゅん工までの間が10日間に満たない場合は、監督員の承諾を得て変更時の提出を省略できるものとする。

10. 建設業退職金共済制度への加入について

- (1) 請負者は、建設業退職金共済(以下「建退共」という。)に加入するとともに、その建設業退職金共済制度の対象となる労働者について証紙を購入し、当該労働者の共済手帳に証紙を貼り付けること。
- (2) 請負者は、当初請負代金額が500万円以上の場合、建退共の発注者用掛金収納書を貼った「建設業退職金共済証紙購入状況報告書」(第1号様式(建退共))、「建設業退職金共済関係提出書」(第2号様式(建退共))、「建設業退職金共済証紙貼付実績報告書」(第3号様式(建退共))を工事しゅん工時に監督員に提出すること。ただし、この制度に代わる退職金共済等に加入している場合又は対象労働者がいない場合については、内容を記載した「確認書」(第4号様式(建退共))を契約締結後1箇月以内に監督員に提出すること。
なお、当初請負代金額が500万円未満の場合においても本市が証紙購入状況を把握する必要があると認めるときは、関係資料を提出しなければならない。
- (3) 下請契約を締結する際は、当該下請負者に対してこの制度の趣旨を説明し、掛金相当額を下請代金中に算入するか、又は共済証紙の現物交付をすることにより、当該下請負者の建退共加入並びに証紙の購入及び貼付の促進に努めること。
- (4) 下請負者の規模が小さく、管理事務の処理面で万全でない場合、元請負者は建退共加入手続及び建退共関係事務の処理について、下請負者からの依頼には積極的に受託するよう努めること。
- (5) 請負者は、工事現場に建設業退職金共済制度適用事業主の工事現場であることを明示する標識を掲示すること。
- (6) 正当な理由がなく建退共に加入せず、又は証紙の購入若しくは貼付が不十分な請負者は工事成績評定において考慮される事となる。

11. 施工計画書の提出について

(1) 施工計画書の作成

請負者は、契約後速やかに監督員の指示に従って施工計画書を作成し提出すること。ただし、監督員が別に指示する場合を除いて、次のいずれかに該当する工事については、提出を要しない。

- ア 当初請負代金額が500万円未満の工事、又は当初工期が60日未満の工事
- イ 契約後、直ちに現場着手を要する等の緊急工事
- ウ 工事内容に基づき、監督員が提出を要しないと判断した工事

(2) 施工計画書の記載事項等

施工計画書等記載事項は、横須賀市ホームページ > 入札の広場 > 検査情報に記載(別表)のとおりとする。ただし、請負者は、施工計画書の提出を不要とした工事であっても、監督員が必要と指示する書面を速やかに提出すること。

(3) 計画工程表の作成

請負者は、計画工程表の提出にあたって、作業間の関連把握や工事の進捗状況等を把握できる工程管理方法について、監督員と協議を行うこと。

(4) 実施工程との比較照査

請負者は、工事施工中において、問題が発生した場合又は計画工程と実施工程を比較照査し、差異が生じた場合は速やかに監督員へ報告すること。

12. ワンデーレスポンスの取り組みについて

(1) 本市では、請負者からの質問、協議に対して、基本的に「その日のうち」に回答するよう、ワンデーレスポンスに取り組んでいる。

なお、即日回答が困難な場合は、いつまでに回答が必要なのかを請負者と協議のうえ、回答期限を設けるなど、何らかの回答を「その日のうち」にすることとする。

(2) 発注者が効果・課題等を把握するためアンケート等のフォローアップ調査を実施する場合、請負者は協力すること。

13. 中間及び抜打ち状況調査の実施について

中間状況調査又は抜打ち状況調査は、検査員が随時行う。この場合、請負者は調査に協力しなければならない。

14. 下請負者について

(1) 下請負者を使用する場合には、市内業者を優先的に選定するように配慮すること。

(2) 下請契約を締結する際は、当該下請負者に対して法定福利費の内訳が明示された国の標準見積書等の提出を指導するとともに、提出された場合は尊重し、適切な法定福利費を含んだ契約を締結すること。

15. 一括下請けの禁止について

請負者は、本工事の全部若しくはその主たる部分又は他の部分から独立してその機能を発揮する工作物の工事を一括して第三者に委任し、又は請け負わせてはならない。

16. 技術的事項について(別紙)

特記仕様書

1 施工管理について

本工事の施工管理の方法、品質及び出来形の規定値は、平成 28 年 4 月の神奈川県土木工事施工管理基準によるものとし、監督員の指示に従い施工管理を行うものとする。

2 出来形について

出来形については、管理図により出来形図表を作成するとともに、設計図に朱色で完成寸法を入れた資料を提出すること。

3 現場密度の測定について

下層路盤、上層路盤及びアスファルト舗装が 300 m²未満の工事は、原則として異常が認められた場合のみ、現場密度の測定を行うものとする。

4 法定外の労災保険について

本工事の現場管理費には、法定外の労災保険の経費を含んでいるので、その写しを提出すること。

5 工事写真帳について

(1) 工事写真用アルバム (32×33.5 cm 緑色) を使用する。

(2) 工事写真帳が、2 冊以上になる場合には (2 の 1)、(2 の 2) と明記すること。

また、表紙に、工事名・工事場所・工期・発注者名・施工者名を記入し社印を押印し、背表紙をつけること。

(3) デジタルカメラで撮影した写真をプリントアウトし、工事写真帳に貼り付ける場合は、監督員の承諾を受けること。また、その場合は電子データ「CD」も併せて提出すること。

(4) 上記提出方法以外で工事写真帳を提出する場合は、監督員の承諾によるものとする。

6 しゅん工図の提出について

本工事完了後、請負者は、監督員の指示に従い、マルチ tiff 形式ファイル又は Pdf 形式で、しゅん工図を作成し提出すること。上記 2 形式で提出する場合には下記の(1)から(5)の通りとする。

Tiff 形式の場合

(1) しゅん工図はスキャナーで読取り、解像度は 400dpi とする。

Pdf 形式の場合

(2) CAD 図をイメージデータとし、解像度は 400dpi とする。

Tiff・Pdf形式共通

- (3) 工事ID（ファイル名）は図面等一枚に1つとし、監督員と協議の上決定する。但し監督員が認めれば複数の図面等を一枚にすることができる。
- (4) 記録媒体は原則としてCDとする。
- (5) 提出するCD-Rのレーベル部には工事完成年度、工事名、工事場所、請負社名を明記する。
また、ウイルス感染の無い事を確認し結果をCD-Rに記載すること。
提出するデータについては、ウイルスチェックを実施すること。ウイルスチェックは成果物の納品前に実施する。実施内容については以下に従うものとする。

ウイルスチェック

- ①請負者は、納品すべき最終成果品が完成した時点で、ウイルスチェックを行う。
- ②ウイルス対策ソフトは特に指定しないが、できるだけシェアの高いものを利用する。
- ③最新のウイルスも検出できるように、ウイルス対策ソフトは常に最新のデータに更新（アップデート）したものを利用する。
- ④納品する媒体のラベルに、ウイルスチェックに関する情報として以下を記載する。

ウイルスチェックに関する情報

ウイルスソフト名：○○○○

ウイルス定義：令和（平成）○年○月○日版

チェック年月日：令和（平成）○年○月○日

7 別途発注される測量業務について

- (1) 請負者は、本工事施工前に測量業務受託者と契約後速やかに打ち合わせを行い、請負者が責任をもって測量の工程が記入された実施工程表を作成すること。
- (2) 請負者は、工事に伴い境界標等の移設（撤去）が生じた場合は引照杭を設け、測量業務受託者の確認を受けること。
- (3) 測量業務受託者の行う境界標などの移設及び復元に際しては、原則として現場代理人が立ち会って確認すること。

8 熱帯材使用型枠の削減について

本目的は、地球環境保全の観点から、従前使用されていた熱帯材を原料とするコンクリート型枠用合板（熱帯材 100%のもの）を代替型枠材料（鋼製型枠、針葉樹型枠、複合型枠等）へ転換することにより、熱帯材使用型枠の使用量を削減し、熱帯材の保全に寄与することを目的とする。

- (1) 従前使用されていた熱帯材を原料とするコンクリート型枠用合板（熱帯材 100%のもの）は使用しないものとする。請負者は、これに替わる代替型枠の選択にあたっては、地球環境保全に配慮するとともに、その工事の作業条件等により、請負者の責任と費用負担により選択するものとし、代替型枠について、施工計画書に記載するものとする。

なお、工事完了後には、その使用実績を監督員に報告しなければならない。

- (2) コンクリート型枠用合板（針葉樹型枠、複合型枠）を使用する場合は、塗装されたものを極力使用し、その型枠の転用の増加を図るものとする。また、最終的な型枠材料の処理としては、できるだけ再利用等を図るなどして、資源のムダ使いを無くすよう努めるものとする。

9 交通誘導警備員について

一般交通の支障となる箇所には、交通誘導警備員を配置し、交通安全に努めなければならない。（別添「施工条件明示書」4. 安全対策関係 18. 交通誘導警備員、警戒船等の保安設備、保安要員の配置を参照のこと。）

なお、現場の実状、施工方法及び地元や交通管理者との協議等により、交通誘導警備員の配置に変更が生じた場合には、別途協議するものとする。

~~10 建設発生土の搬出先への情報提供について~~

請負者は、本工事から他の市町村へ 100m³以上の建設発生土を搬出する場合は、「建設発生土搬出のお知らせ」により搬出前に搬出先市町村の建設発生土担当窓口あてに建設発生土に関する下記の情報を郵送・FAX等で提出しなければならない。

なお、情報提供後、速やかにその写しを監督員に提出しなければならない。

- (1) 工事件名、工事概要、工事場所
- (2) 工事発注機関名、工事発注機関監督職員名、連絡先
- (3) 工事請負業者名、現場代理人名、連絡先
- (4) 建設発生土の運搬業者名
- (5) 建設発生土の受入先名（搬出先事業所名等）、住所
- (6) 建設発生土の発生場所から受入地までの運搬経路
- (7) 建設発生土の搬出時期（搬出期間）
- (8) 建設発生土の土質（砂、ローム等）、土量（m³）

11 公共建設発生土処分にかかる指定処分について

(1) 受入場所

- ・処分場等の名称：横須賀市久里浜港受入地（UCR）
- ・場 所：横須賀市久里浜 8 丁目 2567 番地 62 久里浜港内

(2) 受入条件

- ・搬入不可日：原則として、土曜日・日曜日・祝祭日・旧盆・年末年始及び雨天日とする。
- ・搬入時間：原則 8:00～17:00
- ・土質条件：第1種～第3種建設発生土（改良土及び第4種建設発生土・泥土は受入不可）
最大粒径 100 mm以下の土砂であること。
- ・搬入経路：一部通行禁止の区間あり
- ・受入費

ほぐし土量 1.0m ³ 当たり（税別）	3, 310円
---------------------------------	---------

車 種	積載土量(ほぐし)	備 考
2 t 車	1.33 m ³	土砂の単位体積重量は、 1.8t/m ³ として計算
3 t 車	1.99 m ³	
4 t 車	2.66 m ³	
10 t 車	6.66 m ³	

※整理券発行枚数は、原則として搬入対象ほぐし土量を使用車種別に積載土量（ほぐし）で除し、少数以下を切り上げた整数枚とする。

ただし、現場から発生する土砂の単位体積重量が、1.8t/m³と著しく異なることにより、これによりがたい場合は監督員と協議することとする。

(3) 請負人は、自ら選定した仮置場に建設発生土を搬入する場合は、事前に監督員と協議すること。

~~12~~ 公共建設発生土処分にかかる確認処分について

(1) 請負者は、再生資源の利用促進に関する法律に基づき、当該現場から発生する建設発生土の利用促進に努めなければならない。

(2) 請負者は、関係法令を遵守し、安全性等を勘案のうえ、自らの責任において受入先を選定し、適切な施工を確認しなければならない。

(3) 請負者は、自ら選定した受入地に建設発生土を搬入する場合は、事前に監督員に届け出なければならない。

(4) 請負者は、別添「建設副産物実態調査に係る特記仕様書」に基づき再生資源利用促進計画書及び再生資源利用促進実施書を提出すること。

~~13~~ 処理計画書の提出について

「神奈川県土砂の適正処理に関する条例」（平成 11 年 10 月 1 日施行）により、建設工事に伴い発生する土砂を建設工事の区域から 500 m³以上搬出する場合は、監督員と速やかに協議し、処理計画書を県知事あてに提出すること。

14 工事コストの表示について

契約金額（当初契約）が 1000 万円以上の工事は、工事標示板に工事請負額を表示するものとする。表示方法等の詳細は、監督員と協議の上決定するものとする。

15 舗装版切断時に発生する濁水の処理について

(1) 処理方法

舗装版切断作業時に発生した濁水については、産業廃棄物の汚泥として処理すること。

(2) 条件

請負者は、産業廃棄物の汚泥の処分業許可を得ている業者と委託契約を締結しなければならないものとする。

また、請負者が、自ら運搬を行う場合を除き、産業廃棄物の汚泥の収集運搬業許可を得ている業者と委託契約を締結しなければならないものとする。

(3) 提出書類等

請負者は、施工計画書に舗装版切断時に発生する濁水の収集・運搬・処分に関する計画書、請負者と処分業者とで締結した委託契約書の写し及び処分業者の許可証の写しを添付すること。

また、請負者が濁水の収集運搬を委託した場合は、請負者と収集運搬業者とで締結した委託契約書の写し及び収集運搬業者の許可証の写しを添付すること。

なお、請負者は、産業廃棄物管理票（紙マニフェスト）又は電子マニフェストにより、適正に処理されていることを確かめるとともに、監督員に提示しなければならない。

(4) その他

上記内容について疑義が生じた場合は、別添監督員と協議するものとする。

16 無石綿（アスベスト）化への対応について

使用する建材は、石綿を原材料としていないものを用いて施工すること。

また、下請負者を使用する場合は、同様の内容を周知し、徹底を図ること。

~~17 植栽樹木の枯れ補償について~~

植栽樹木等が工事完了引渡し後1年以内に植栽した時の状態で枯死又は形姿不良（枯枝が樹冠部のおおむね3分の2以上となった場合又は通直な主幹をもつ樹木については、樹高のおおむね3分の1以上の主幹が枯れた場合をいい、確実に同様の状態となると想定されるものを含む。）となった場合には、請負者は当初植栽した樹木等と同等又はそれ以上の規格のものに植替えるものとし、樹木等の枯死、又は形姿不良の判定は発注者と請負者とが立会いのうえ行うものとする。

ただし、暴風、豪雨、洪水、高潮、地震、地すべり、落盤、騒乱、暴動等の天災などにより流失、折損、倒木した場合はこの限りでない。

なお、植替え時期については発注者と協議するものとする。

この契約でいう樹木等とは「樹木、地被類」とする。

18 下検査の実施について

土木部では、請負金額500万円以上のものは下検査を実施するものである。必要となる書類は監督員の指示により、しゅん工前に提出すること。

~~19 屋外広告物（屋外に設置される公共サイン等）について~~

屋外広告物の設置は、横須賀市屋外広告物条例第 26 条の 3 に規定する屋外広告業者登録簿に登録されていること又は、同条例第 28 条の 6 第 8 項に規定する特例屋外広告業者届出簿に記載があること。

~~20 補助・単独合併工事に関する提出書類の作成について~~

本工事は国の交付金による工事（以下補助工事）及び市の単独費用による工事（以下単独工事）から成る合併工事である。

工事設計書の区別に従い、工事写真については補助工事分及び単独工事分を、それぞれ別冊として作成すること。

また、施工計画書並びに材料承認願等に記載する内容についても工事区分が判別できるように記載するものとする。

上記詳細については、別途監督員の指示による。

21 マンホール蓋等調整工事について

本工事範囲には、横須賀市上下水道局所管の下水道施設（マンホール蓋等）があり、工事実施にあたっては、マンホール蓋等の調整が必要となる。

そのため、本工事契約後には横須賀市上下水道局発注のマンホール蓋等調整工事を受注者と随意契約を交わし、本工事と併せて実施する予定である。

22 しゅん工検査時に必要な書類について

横須賀市ホームページ>市政情報>入札・契約・検査>検査情報>[土木工事関係書類一覧表](#)
(H30.4.1時点)を参照し作成すること。

上記一覧表以外の書類については監督員の指示によるものとする。

23 ゴム製品等の品質確認等

受注者は、東洋ゴム化工品(株)、ニッタ化工品(株)で製造された製品や材料（以下、ゴム製品等とする。別表参照）を用いる場合には、同社が製造するゴム製品等に対して受注者が指定した第三者（東洋ゴム化工品(株)、ニッタ化工品(株)と資本面・人事面で関係がない者）によって作成された品質を証明する書類を提出し、監督職員の確認を得るものとする。

なお必要な品質証明書は、以下の試験及び検査において、製品に応じて必要な規格について取得するものとする。

試験名	計測項目
通常状態での試験（常態試験）	硬さ、比重、引張強度、伸び
熱老化試験	熱老化前後での変化率（硬さ、比重、引張強度、伸び）
圧縮永久ひずみ試験	圧縮による残留歪み
製品検査	外観、寸法、性能

24 ゴム製品等の品質確認をした場合における瑕疵担保の取扱い

第三者による品質証明書類を提出し監督職員の確認を得た場合であっても、後に製品不良等が判明した場合に受注者の瑕疵担保責任が免責されるものではない。

建設副産物実態調査に係る特記仕様書

- 1 元請業者は、建設資材利用量の大小や有無及び建設副産物発生量・搬出量の大小や有無にかかわらず、当該年度に終了した最終請負額が100万円以上の工事は、次項の建設副産物実態調査作業手順にもとづき調査データを提出するものとする。ただし、複数年度にまたがる債務工事等の工事額は、当該年度の年割り額を記入し、工事内容は当該年度分の資材利用量、建設副産物発生量・搬出量のみを記入する。なお、この手順により作成されたデータおよび帳票は、「資源有効利用促進法」で定められた「再生資源利用 {促進} 計画書 (実施書) の作成」を兼ねるものとする。

本調査の対象品目は、表1の通りである。

表1 調査対象品目

対象	調査対象品目	備 考
搬入する 建設資材	コンクリート	
	コンクリート及び鉄から成る建設資材	
	木材	
	アスファルト混合物	
	土砂	
	砕石	
	塩化ビニル管・継手	
	石膏ボード	
	その他の建設資材	
搬出する 建設副産物	コンクリート塊	
	建設発生木材A (柱、ボードなどの木製資材が廃棄物となったもの)	建設発生木材等のうち、解体木くず、新築端材木くず等が該当する。
	アスファルト・コンクリート塊	
	その他がれき類	
	建設発生木材B (立木、除根材などが廃棄物となったもの)	建設発生木材等のうち、建設工事 (工作物の新築、改築又は除去に係るものに限る。) に伴って副次的に得られる伐木材、伐根材が該当する。
	建設汚泥	
	混合状態の廃棄物 (建設混合廃棄物)	現場へ搬出する状態で判断し、発生と搬出の間に分別された場合には、分別後の品目が発生したものとみなす。
	金属くず	
	廃塩化ビニル管・継手	
	廃プラスチック (廃塩化ビニル管・継手を除く)	
	廃石膏ボード	
	紙くず	
	アスベスト (飛散性)	
	その他の分別された廃棄物	
第一種～第四種建設発生土及び浚渫土 (建設汚泥を除く)		

2 建設副産物実態調査の作業手順は、次のとおりとし、元請業者が行うものとする。

- (1) 一般財団法人日本建設情報総合センターのホームページ<http://www.recycle.jacic.or.jp/>から建設副産物情報交換システムにログインする。
システムの操作方法については、「各種マニュアル」ページ内の「建設副産物情報交換システム」の操作マニュアル「排出事業者用」を参照する。
- (2) 当初契約時点でのデータを入力する。（「再生資源利用(促進)計画書—建設リサイクルガイドライン様式—」の作成）
- (3) 工事検索画面から当該工事を検索し、「登録証明書の印刷」により「建設副産物情報交換システム工事登録証明書(計画)」を印刷し、監督員に提出する。
- (4) 工事完成時に実施書（最終データに修正）に書き換える。
- (5) 各種書類の印刷により、「チェックリスト」を出力し、必須エラーが発生していないことを確認する。
- (6) 工事検索画面から当該工事を検索し、「登録証明書の印刷」により「建設副産物情報交換システム工事登録証明書(実施)」を印刷し、監督員に提出する。
- (7) 建設副産物情報交換システムに工事情報を登録した場合は、再生資源利用(促進)計画書、再生資源利用(促進)実施書および建設リサイクル法に基づく再資源化報告書は監督員に提出されたものとみなす。

3 データ入力上の留意点

(1) 建設発生土の入力値について

建設発生土については、埋戻しなどのように、現場内利用がある場合には、建設副産物発生・搬出（一種発生土～浚渫土）には、「地山 m^3 」で入力し、建設資材利用（土砂）には、「締め m^3 」（表2、土量の変化率Cを考慮）で入力する。

表2 土量の変化率C

レキ質土		砂質土及び砂		粘性土		岩塊 玉石
レキ	レキ質土	砂	砂質土 (普通土)	粘性土	高含水比 粘性土	
0.95	0.90	0.95	0.90	0.90	0.90	1.00

軟岩 I	軟岩 II	中硬岩	硬岩 I
1.15	1.20	1.25	1.40

(例)

掘削 100 m^3

埋戻し 20 m^3 (締め m^3) ……「土砂 建設資材 利用量(A)」欄に入力する。

22 m^3 (地山 m^3) ……「一種発生土～浚渫土 ②利用量」欄に入力する。

20 m^3 / 変化率C (仮に0.9とする) = 22 m^3

処分 78 m^3 (地山 m^3) ……「一種発生土～浚渫土 ④現場外搬出量」欄に入力する。

100 m^3 - 22 m^3 = 78 m^3

(2) 建設資材利用について

ア 建設リサイクル資材を利用する場合は、建設資材利用の欄に以下の方法により入力する。

- ・表3にまとめる調査対象品目の分類ごとに建設リサイクル資材をそれぞれ入力する。建設リサイクル資材の品目名については、神奈川県建設リサイクル資材認定資材一覧表（以下、認定一覧表という）を参照する。

表3 調査対象品目と建設リサイクル資材品目名

調査対象品目(建設資材の「分類」)	建設リサイクル資材の品目名
アスファルト混合物	再生加熱アスファルト混合物
砕石	再生骨材等
コンクリート	再生コンクリート二次製品(無筋) ※
	再生舗装用ブロック (平板、インターロッキングブロック、レンガブロック等)
コンクリート及び鉄から成る建設資材	再生コンクリート二次製品(有筋) ※
木材	再生木質ボード
塩化ビニル管・継手	排水・通気用再生硬質塩化ビニル管

※再生コンクリート二次製品に該当する建設リサイクル資材が無筋コンクリートの場合、調査対象品目のうち「コンクリート」に、再生コンクリート二次製品に該当する建設リサイクル資材が有筋コンクリートの場合、調査対象品目のうち「コンクリート及び鉄から成る建設資材」に入力する。

- ・「規格」は認定一覧表の「寸法・規格等」を入力する。
- ・「再生資材の供給元施設、工事等の名称」については認定一覧表の「製造工場」を入力し、「再生資材の供給元場所住所」については、認定一覧表の製造工場の住所を入力する。
- ・「再生資材利用量」は、利用量と同じ値を入力する。

イ 新材を利用する場合は、調査対象品目の中で箇所を変えて入力する。また、その際の「再生資材利用量」には0を入力する。

ウ RC-10（再生砂）を利用する場合は、「土砂」の「再生コンクリート砂」欄に入力する。

(3) 建設副産物発生・搬出（コンクリート塊、アスファルト・コンクリート塊、建設発生木材 A・B、建設汚泥、建設発生土（第一種～第四種建設発生土及び浚渫土））について

ア コンクリート塊、アスファルト・コンクリート塊を神奈川県コンクリート塊等処理指定工場に搬出する場合は、「搬出先の種類のコード」を「5 中間処理施設（合材プラント以外の再資源化施設）」と選択する。

イ 建設発生木材等のうち解体木くず、新築端材木くずを神奈川県建設発生木材等再資源化指定事業者の指定施設に搬出する場合は、「建設発生木材A（柱、ボードなどの木製資材が廃棄物になったもの）」欄に入力することとし、「搬出先の種類のコード」を「5 中間処理施設（合材プラント以外の再資源化施設）」と選択する。

ウ 建設発生木材等のうち伐木材、除根材を神奈川県建設発生木材等再資源化指定事業者の指定施設に搬出する場合は、「建設発生木材B（立木、除根材などが廃棄物となったもの）」欄に入力することとし、「搬出先の種類のコード」を「5 中間処理施設（合材プラント以外の再資源化施設）」と選択する。

エ 建設汚泥を一部であっても改良土等に処理している施設などに搬出する場合は、「搬出先の種類のコード」を「5 中間処理施設（合材プラント以外の再資源化施設）」と選択する。

オ 再利用が決まっている建設発生土を仮置き場に搬出する際は、「搬出先の種類のコード」を5 工事予定地・仮置場・ストックヤード(再利用の目的がある場合)」と選択する。

施工条件明示事項

1. 当該工事の施工条件明示事項は、下記表□内の黒塗り部分が対象となる。
ただし、明示されているものは特に必要なものであり、全てに対して明示されているものではない。
2. なお、請負者は下記明示事項やそれ以外に該当すると思われるもので、明示されていない場合には、その都度監督員と協議するものとする。

明示項目	明 示 事 項
■ 工程関係	<input type="checkbox"/> 他の工事の開始又は完了の時期による影響 <input type="checkbox"/> 施工時期、施工時間及び施工方法の制限(準備工期の設定等) <input checked="" type="checkbox"/> 関係機関等との協議の未成立 <input checked="" type="checkbox"/> 関係機関等との協議条件による影響 <input type="checkbox"/> 地下埋設物、埋蔵文化財等の事前調査及び移設期間 <input type="checkbox"/> 設計上、見込んでいる休日日数等以外の作業不能日数
□ 用地関係	<input type="checkbox"/> 工事用地等の未処理部分 <input type="checkbox"/> 工事用仮設道路・資機材置き場用の民有地等の借地 <input type="checkbox"/> 発注者が借り上げた土地の使用 <input type="checkbox"/> 工事用地等の使用終了後における復旧内容
■ 周辺環境関係 (公害、排水等)	<input checked="" type="checkbox"/> 工事に伴う公害防止(騒音、振動、粉塵、排出ガス等)対策 <input type="checkbox"/> 水替え・流入防止施設 <input checked="" type="checkbox"/> 濁水、湧水等の処理対策 <input type="checkbox"/> 事業損失防止関係
■ 安全対策関係	<input checked="" type="checkbox"/> 交通安全施設等の指定 <input type="checkbox"/> 近接工事での施工方法、作業時間等の制限 <input type="checkbox"/> 落石、土砂崩落等に対する防護施設 <input checked="" type="checkbox"/> 交通誘導警備員、警戒船等の保安設備、保安要員の配置 <input type="checkbox"/> 有毒ガス及び酸素欠乏等の換気設備等対策
■ 工事用道路関係	<input checked="" type="checkbox"/> 工事用資機材等の搬入経路、使用期間等の制限 <input type="checkbox"/> 搬入路の使用後及び使用後の処置 <input type="checkbox"/> 仮設道路の設置 <input checked="" type="checkbox"/> 一般道路の占用
□ 仮設備関係	<input type="checkbox"/> 仮設物(仮土留、足場等)の他の工事への転用若しくは兼用 <input type="checkbox"/> 仮設備の構造及び施工方法の指定 <input type="checkbox"/> 仮設備の設計条件の指定
■ 建設副産物関係	<input checked="" type="checkbox"/> 残土の受け入れ及び仮置き場所までの距離、時間等の処分条件 <input checked="" type="checkbox"/> 建設副産物の現場内での再利用及び減量化 <input checked="" type="checkbox"/> 建設副産物及び建設廃棄物の処理
□ 薬液注入関係	<input type="checkbox"/> 薬液注入工法の施工 <input type="checkbox"/> 周辺環境への調査
□ 工事支障物件等	<input type="checkbox"/> 占用物件の有無及び占用物件等による工事支障物の存在 <input type="checkbox"/> 地上、地下等の占用物件工事との重複施工
□ その他	<input type="checkbox"/> 工事用資機材の保管及び仮置き <input type="checkbox"/> 工事現場発生品 <input type="checkbox"/> 支給材料及び貸与品 <input type="checkbox"/> 関係機関・自治体等との近接工事協議に係る条件等 <input type="checkbox"/> 架設工法の指定 <input type="checkbox"/> 工事用水、電力等の指定 <input type="checkbox"/> 新技術・新工法・特許工法の指定 <input type="checkbox"/> 部分使用 <input type="checkbox"/> 給水の必要 <input type="checkbox"/> 電子納品対象工事特記仕様書

施工条件明示書

工事名 よこすか海岸通り歩道改良舗装工事

明示項目	明示事項	条件	内容	別添資料No.
1 工程関係				
1) <input type="checkbox"/> 他工事の開始又は完了の時期による影響	ある <input checked="" type="checkbox"/> ない		当該工事に影響のある他の工事 令和 年度 影響箇所・内容 他の工事の開始時期 令和 年 月 日 他の工事の完了時期 令和 年 月 日	
2) <input type="checkbox"/> 施工時期、施工時間及び施工方法の制限	ある <input checked="" type="checkbox"/> ない		制限を受ける施工内容 制限を受ける施工時期 令和 年 月 日～令和 年 月 日 制限を受ける施工時間 開始 時 分から 終了 時 分まで 制限を受ける施工方法	
3) <input checked="" type="checkbox"/> 関係機関等との協議の未成立	<input checked="" type="checkbox"/> ない		未成立協議内容 マンホール調整 について 上下水道局 と協議中 協議成立見込み時期 令和 元 年 11 月中旬	
4) <input checked="" type="checkbox"/> 関係機関等との協議条件による影響	<input checked="" type="checkbox"/> ない		交通管理者協議により作業時間の制約があった場合は厳守すること。	
5) <input type="checkbox"/> 地下埋設物、埋蔵文化財等の事前調査及び移設期間	ある <input checked="" type="checkbox"/> ない		事前調査(地下埋設物) 項目 地下埋設物等移設期間 令和 年 月 日～令和 年 月 日	
6) <input type="checkbox"/> 設計上、見込んでいる休日日数等以外の作業不能日数	ある <input checked="" type="checkbox"/> ない			
2 用地関係				
7) <input type="checkbox"/> 工事用地等の未処理部分	ある <input checked="" type="checkbox"/> ない		未処理部分の内容 処理の見込み時期 令和 年 月 日頃	
8) <input type="checkbox"/> 工事用仮設道路・資機材置き場の民有地等の借地	ある <input checked="" type="checkbox"/> ない		使用目的内容 使用場所 使用範囲 使用時期 令和 年 月 日頃 使用期間 工事期間	
9) <input type="checkbox"/> 発注者が借り上げた土地の使用	ある <input checked="" type="checkbox"/> ない		使用目的内容 使用場所 使用範囲 使用時期 令和 年 月 日頃 使用期間 令和 年 月 日～令和 年 月 日	
10) <input type="checkbox"/> 工事用地等の使用終了後における復旧内容	ある <input checked="" type="checkbox"/> ない			
3 周辺環境関係(公害、排水等)				
11) <input checked="" type="checkbox"/> 工事に伴う公害防止(騒音、振動、粉塵、排出ガス等)対策	<input checked="" type="checkbox"/> ない		対象となる工種 施工方法の制限 機械施設の制限 神奈川県土木工事共通仕様書(平成28年4月)P.1-21 1-1-1-30「環境対策」を参照のこと。 作業時間の制限 開始 時 分から 終了 時 分まで	
12) <input type="checkbox"/> 水替え・流入防止施設	ある <input checked="" type="checkbox"/> ない			

施工条件明示書

工事名 よこすか海岸通り歩道改良舗装工事

明示項目	明示事項	条件	内容	別添資料No.																									
13)	■ 濁水、湧水等の処理対策	<input checked="" type="checkbox"/> ある <input type="checkbox"/> ない	舗装版切断時に発生する濁水の処理については、別添特記仕様書「舗装版切断時に発生する濁水の処理について」とおりとする。																										
14)	□ 事業損失防止関係	ある <input type="checkbox"/> ない																											
4 安全対策関係																													
15)	■ 交通安全施設等の指定	<input checked="" type="checkbox"/> ある <input type="checkbox"/> ない	現況調査を行い、作業にあわせた安全施設計画図を監督員に提出すること。また、関係機関等との協議の結果または条件変更に伴い、変更する必要が生じた場合は監督員と別途協議する。																										
16)	□ 近接工事での施工方法、作業時間等の制限	ある <input type="checkbox"/> ない	近接する施設 施工方法の制限 作業期間の制限 令和 年 月 日～令和 年 月 日 作業時間の制限 開始 時 分から 終了 時 分まで																										
17)	□ 落石、土砂崩落等に対する防護施設	ある <input type="checkbox"/> ない	防護施設の内容																										
18)	■ 交通誘導警備員、警戒船等の保安設備、保安要員の配置	<input checked="" type="checkbox"/> ある <input type="checkbox"/> ない	<p>交通誘導警備員については、警備業法による警備員とし、配置場所については監督員と協議するものとする。なお、警備員の配置体制は下記を見込んでいる。</p> <table border="1" style="width: 100%; border-collapse: collapse; text-align: center;"> <thead> <tr> <th>工種 (種別)</th> <th>交通誘導警備員 A・B</th> <th>昼・夜間</th> <th>配置人員 (名)</th> <th>交替要員 (名)</th> </tr> </thead> <tbody> <tr> <td>舗装工</td> <td>交通誘導警備員B</td> <td>昼間</td> <td>2</td> <td>0</td> </tr> <tr> <td>土工等</td> <td>交通誘導警備員B</td> <td>昼間</td> <td>1</td> <td>0</td> </tr> <tr> <td> </td> <td> </td> <td> </td> <td> </td> <td> </td> </tr> <tr> <td> </td> <td> </td> <td> </td> <td> </td> <td> </td> </tr> </tbody> </table> <p>なお、警察等の協議により変更が生じた場合は別途協議する。</p>	工種 (種別)	交通誘導警備員 A・B	昼・夜間	配置人員 (名)	交替要員 (名)	舗装工	交通誘導警備員B	昼間	2	0	土工等	交通誘導警備員B	昼間	1	0											
工種 (種別)	交通誘導警備員 A・B	昼・夜間	配置人員 (名)	交替要員 (名)																									
舗装工	交通誘導警備員B	昼間	2	0																									
土工等	交通誘導警備員B	昼間	1	0																									
19)	□ 有毒ガス及び酸素欠乏等の換気設備等対策	ある <input type="checkbox"/> ない																											
5 工事用道路関係																													
20)	■ 工事用資機材等の搬入経路、使用期間等の制限	<input checked="" type="checkbox"/> ある <input type="checkbox"/> ない	搬入経路は、供用されている歩道上となるため、交通誘導警備員の誘導のもと搬入車両は最徐行により、十分に安全を確保すること。																										
21)	□ 搬入路の使用後及び使用後の処置	ある <input type="checkbox"/> ない																											
22)	□ 仮設道路の設置	ある <input type="checkbox"/> ない																											
23)	■ 一般道路の占用	<input checked="" type="checkbox"/> ある <input type="checkbox"/> ない	通行止め等とする場合は、所管警察署との協議は監督員が行うため、必要となる書類について別途監督員と協議を行うこと。																										

施工条件明示書

工事名 よこすか海岸通り歩道改良舗装工事

明示項目	明示事項	条件	内容	別添資料No.																								
6 仮設備関係																												
24) □	仮設備(仮土留、足場等)の他の工事への転用若しくは兼用	ある <input checked="" type="checkbox"/> ない	仮設備の内容 使用方法 期間 令和 年 月 日 ~ 令和 年 月 日																									
25) □	仮設備の構造及び施工方法の指定	ある <input checked="" type="checkbox"/> ない	仮設備の構造 仮設備の施工方法																									
26) □	仮設備の設計条件の指定	ある <input checked="" type="checkbox"/> ない																										
7 建設副産物関係																												
27) ■	残土の受け入れ及び仮置き場所までの距離、時間等の処分条件	ある <input checked="" type="checkbox"/> ない	別添特記仕様書「公共建設発生土指定処分について」参照。また、土砂検定の結果UCRへの搬出が出来ない場合、設計変更の対応とし、監督員と協議すること。 確認処分の場合は、監督員に届け出ること。																									
28) ■	建設副産物の現場内での再利用及び減量化	ある <input checked="" type="checkbox"/> ない	本工事においては下記のとおり、再生資材を使用するものとする。 <table border="1" style="width: 100%; border-collapse: collapse; text-align: center;"> <thead> <tr> <th>資材名</th> <th>規格</th> <th>用途</th> <th>資材名</th> <th>規格</th> <th>用途</th> </tr> </thead> <tbody> <tr> <td>再生加熱7スフト混合物</td> <td>再生密粒度(13)</td> <td>表層</td> <td>再生加熱7スフト混合物</td> <td>再生養育安定処理(30)</td> <td>上層路盤</td> </tr> <tr> <td>再生クラッシャーラン</td> <td>RC-40</td> <td>基礎等</td> <td>再生砂</td> <td>RC-10</td> <td>埋戻材</td> </tr> </tbody> </table> なお、使用に際し品質が適正なものであるか確認するものとする。	資材名	規格	用途	資材名	規格	用途	再生加熱7スフト混合物	再生密粒度(13)	表層	再生加熱7スフト混合物	再生養育安定処理(30)	上層路盤	再生クラッシャーラン	RC-40	基礎等	再生砂	RC-10	埋戻材							
資材名	規格	用途	資材名	規格	用途																							
再生加熱7スフト混合物	再生密粒度(13)	表層	再生加熱7スフト混合物	再生養育安定処理(30)	上層路盤																							
再生クラッシャーラン	RC-40	基礎等	再生砂	RC-10	埋戻材																							
29) ■	建設副産物及び建設廃棄物の処理	ある <input checked="" type="checkbox"/> ない	<table border="1" style="width: 100%; border-collapse: collapse; text-align: center;"> <thead> <tr> <th>種類</th> <th>受入れ場所</th> <th>運搬距離</th> <th>受入れ条件</th> <th>種類</th> <th>受入れ場所</th> <th>運搬距離</th> <th>受入れ条件</th> </tr> </thead> <tbody> <tr> <td>A6塊</td> <td>県で指定を受けた指定工場</td> <td>7.8km</td> <td>処分量決まりのとり</td> <td>埋戻材等</td> <td>県で指定を受けた指定工場</td> <td>5.6km</td> <td>処分量決まりのとり</td> </tr> <tr> <td>Co塊</td> <td>県で指定を受けた指定工場</td> <td>7.8km</td> <td>処分量決まりのとり</td> <td>■(アスファルト)</td> <td>建設副産物処理場</td> <td>10.0km</td> <td>処分量決まりのとり</td> </tr> </tbody> </table> 当該内容の変更については、監督員と協議するものとする。 別添「建設副産物実態調査に係る特記仕様書」参照	種類	受入れ場所	運搬距離	受入れ条件	種類	受入れ場所	運搬距離	受入れ条件	A6塊	県で指定を受けた指定工場	7.8km	処分量決まりのとり	埋戻材等	県で指定を受けた指定工場	5.6km	処分量決まりのとり	Co塊	県で指定を受けた指定工場	7.8km	処分量決まりのとり	■(アスファルト)	建設副産物処理場	10.0km	処分量決まりのとり	
種類	受入れ場所	運搬距離	受入れ条件	種類	受入れ場所	運搬距離	受入れ条件																					
A6塊	県で指定を受けた指定工場	7.8km	処分量決まりのとり	埋戻材等	県で指定を受けた指定工場	5.6km	処分量決まりのとり																					
Co塊	県で指定を受けた指定工場	7.8km	処分量決まりのとり	■(アスファルト)	建設副産物処理場	10.0km	処分量決まりのとり																					
8 薬液注入関係																												
30) □	薬液注入工法の施工	ある <input checked="" type="checkbox"/> ない	工法区分 材用種類 施工範囲 削孔数量 注入量																									
31) □	周辺環境への調査	ある <input checked="" type="checkbox"/> ない																										
9 工事支障物件等																												
32) □	占用物件の有無及び占用物件等による工事支障物の存在	ある <input checked="" type="checkbox"/> ない	工事支障物件 占有者 移設・撤去・防護の時期 令和 年 月 日頃 移設・撤去・防護の期間 令和 年 月 日 ~ 令和 年 月 日																									
33) □	地上、地下等の占用物件工事との重複施工	ある <input checked="" type="checkbox"/> ない	占用物件工事 占有者 占用工事期間 令和 年 月 日 ~ 令和 年 月 日																									
10 その他																												
34) □	工事用資機材の保管及び仮置き	ある <input checked="" type="checkbox"/> ない	工事用資機材 保管・仮置き場所 保管・仮置き期間 令和 年 月 日 ~ 令和 年 月 日																									
35) □	工事現場発生品	ある <input checked="" type="checkbox"/> ない	現場発生品名・数量 現場内での使用の有無 有 無 納入場所・運搬距離																									

施工条件明示書

工事名 よこすか海岸通り歩道改良舗装工事

明示項目	明示事項	条件	内容	別添資料No.
36) <input type="checkbox"/> 支給材料及び貸与品		ある <input checked="" type="checkbox"/> ない	支給・貸与品名・数量 品質・規格・性能 引渡し場所・引渡し時期 <div style="text-align: right; margin-top: 5px;">令和 年 月 日頃</div>	
37) <input type="checkbox"/> 関係機関・自治体等との近接工事協議に係る条件等		ある <input checked="" type="checkbox"/> ない		
38) <input type="checkbox"/> 架設工法の指定		ある <input checked="" type="checkbox"/> ない		
39) <input type="checkbox"/> 工事用水電力等の指定		ある <input checked="" type="checkbox"/> ない		
40) <input type="checkbox"/> 新技術・新工法・特許工法の指定		ある <input checked="" type="checkbox"/> ない		
41) <input type="checkbox"/> 部分使用		ある <input checked="" type="checkbox"/> ない		
42) <input type="checkbox"/> 給水の必要		ある <input checked="" type="checkbox"/> ない		
43) <input type="checkbox"/> 電子納品対象工事特記仕様書		ある <input checked="" type="checkbox"/> ない		

※上記に該当する項目がない場合、別途任意の書式で条件を明示すること。

工事名：よこすか海岸通り歩道改良舗装工事

施工条件明示（追加事項）

- 1 本工事の現場着手前に、営業店舗に配慮したバリケード設置等の仮設計画を作成し、監督員に承諾を得ること。
- 2 本工事に使用するインターロッキングブロックについては、色見本及び配置計画案を含めた施工計画及び使用材料書を提出し、監督員の承諾を得ること。

積算補足事項

第 0011 号 下位内訳書以外の下位内訳書及び単価表で処分費が計上されているもの

第 0028 号 下位内訳書 建設木くず（三浦半島地区）枝・葉

下位内訳書 建設木くず（三浦半島地区）幹部

下位内訳書 建設木くず（三浦半島地区）根

第 0022 号 単価表 舗装版切断濁水処分費（東部地区）アスファルト舗装版

積算諸条件調書に係る追加事項

1 市独自単価及び積算における補足資料について

本設計積算書内（市独自単価一覧表）に記載の資材単価は、「ホームページ（各部署の工事積算情報）」の「市独自単価一覧表（土木工事編）」に掲載しています。又当該頁に併せて積算における補足資料も掲載しています。

<http://www.city.yokosuka.kanagawa.jp/1623/koujitousekisann.html>

2 単価表コードについて

本設計積算書内の単価表コードは、神奈川県土木工事標準積算基準書の施工単価入力基準表のコードに適用しています。

なお、下水道用設計標準歩掛表を適用する場合の単価コードは（DKG……、DKK……）となります。

3 市場単価及び標準単価の端数処理について

市場単価及び標準単価方式による単価表の加算・補正後の金額は、円止めとする。

なお、単価補正が行われた場合の単価は、小数点以下第2位（少数点以下第3位四捨五入）まで計算し、数量×単価＝金額を算出している。

4 土砂検定費等について

土砂検定費（1～28項目一括実施）、土砂検定費（ヒ素+銅）及び六価クロムの単価には、諸経費、技術料及び報告書作成の一切の費用を含むため、その他の間接費の対象とならない。

5 共通仮設費の対象外となる桁等購入費について

桁等購入費 ~~あり~~ なし

6 施工パッケージ型積算のタイヤ損耗費及び補修費への対応について

ダンプトラックの東京単価は、タイヤ損耗費及び補修費を含んだ金額が設定されているため、積算単価も建設機械等損料表の損料金額にタイヤ損耗費及び補修費を加算した金額を計上している。

7 仮設材賃料の補正について

供用月当り賃料区分が変わることにより、日数の増加に比例せず金額が減少する場合は、減少する時点の上限額として、減額補正をしている。

8 基準書等の適用について

本工事は、以下の基準書等を使用し、積算している。

- | | |
|------------------------|-----------|
| 1) 土木工事標準積算基準書（土木工事編） | 令和元年7月1日版 |
| 2) 積算参考資料（土木工事編） | 令和元年7月1日版 |
| 3) 土木工事標準積算基準書（電気・機械編） | 令和元年7月1日版 |
| 4) 下水道用設計標準歩掛表 | 令和元年度版 |
| 5) 建設機械等損料表 | 令和元年度版 |

令和 01 年度 設 計 積 算 書 表 紙 (当 初)

設 計 書 番 号	年度 01	
事 業 所 名	横須賀市土木部	
(工 事 ・ 業 務) 名	よこすか海岸通り歩道改良舗装工事	
(工 事 ・ 業 務) 箇 所	横須賀市平成町3丁目21番地先	
(河 川 ・ 路 線 ・ 区 域) 名	市道7185号	
単 価 採 用 地 区 名	横須賀	
事 業 区 分	単費	
工 期	110 日間	
設 計 金 額	(円)	
	円	
設 計 概 要		
(起 工 ・ 変 更) 理 由		

横須賀市

令和 01 年度 設 計 積 算 書 表 紙 (当 初)

<支出科目>

款	09 土木費	09 土木費
項	02 道路橋りょう費	02 道路橋りょう費
目	04 交通安全施設費	02 道路橋りょう維持費
節	15 工事請負費	15 工事請負費
細節	51 工事請負費 [建設目]	84 工事請負費 [維持目] (その他)

<合併区分情報>

合併処理設定	しない	
	区 分 1	
	区 分 2	
	区 分 3	
	区 分 4	
	区 分 5	
	区 分 6	
	区 分 7	
	区 分 8	
	区 分 9	

<全体金額情報>

	当初官積算額 (a)	当初請負額(b1)	今回変更官積算額 (c)	今回変更請負額 (d)=(b1)/(a)×(c)	増減 (d)-(b1) or (b2)	備 考
		前回変更請負額(b2)				
本工事費						
工事価格						
消費税等相当額						

令和 01 年度 積算諸条件調書 (当初)

経費等情報	主たる工種	舗装工事		
	施工地域・工事場所区分	市街地DID補正(1)		
	現場環境改善費計上区分	計上しない		
	緊急工事による補正	補正しない		
	前払金支出割合	35%を超える場合		
	契約保証の方法	金銭的保証		
	間接工事費率補正 (上記「施工地域・工事場所区分」、「契約保証」以外で補正がある場合)			
	共通仮設費率補正	0.00%		
	現場管理費率補正	0.00%		
	一般管理費率補正	0.00%		
	間接労務費・工場管理費計上区分			
	土木工事標準積算基準書 適用年版	令和01年7月1日適用		
	土木工事資材等単価表 適用年版	令和01年7月1日基準		
積算数量等情報	名称	採用数量	単位	備考
	交通誘導警備員B	66	人日	

(その他情報欄)

本 工 事 費 内 訳 書

(上段：前 回 下段：今 回)

費目	工種	種別	数 量	単 位	単 価	金 額	摘 要
本工事費							
舗装			1	式			
構造物撤去工			1	式			
構造物取壊し工			1	式			第 0001 号 内訳書
道路土工			1	式			
掘削工			1	式			第 0002 号 内訳書
残土処理工			1	式			第 0003 号 内訳書
排水工			1	式			
側溝工			1	式			第 0004 号 内訳書
集水樹工			1	式			第 0005 号 内訳書
雨水管設置工			1	式			第 0006 号 内訳書
舗装工			1	式			
ブロック舗装工			1	式			第 0007 号 内訳書

本 工 事 費 内 訳 書

(上段：前回 下段：今回)

費目 工種 種別	数 量	単 位	単 価	金 額	摘 要
付帯工		式			
	1				
付帯工		式			第 0008 号 内訳書
	1				
道路植栽工		式			
	1				
植栽移植工		式			第 0009 号 内訳書
	1				
仮設工		式			
	1				
仮舗装工		式			第 0010 号 内訳書
	1				
仮覆工		式			第 0011 号 内訳書
	1				
交通管理工		式			第 0012 号 内訳書
	1				
直接工事費計		式			
	1				
共通仮設費計		式			
	1				
運搬費		式			第 0910 号 内訳書
	1				
準備費		式			第 0915 号 内訳書
	1				
共通仮設費 (率分)		式			【千円止】
	1				

本 工 事 費 内 訳 書

(上段：前回 下段：今回)

費目	工種	種別	数 量	単 位	単 価	金 額	摘 要
純工事費							
			1	式			
現場管理費							
			1	式			【千円止】
工事原価							
			1	式			
一般管理費等							
			1	式			
工事価格							
			1	式			【万円止】
消費税及び地方消費税相当額							
			1	式			
本工事費計							
			1	式			

第0001号 内訳書
 構造物取壊し工

1 式

(上段：前回 下段：今回)

名 称	数 量	単 位	単 価	金 額	摘 要
(AMA0010) 舗装版切断	1	式			第0001号下内
(AMA0020) 舗装版破碎	1	式			第0002号下内
(AMA0030) コンクリート構造物取壊し	1	式			第0003号下内
(AMA0040) インターロッキングブロック撤去	1	式			第0004号下内
(AMA0050) 硬質塩化ビニル管撤去	1	式			第0005号下内
合 計					

第0002号 内訳書
 掘削工

1 式

(上段：前回 下段：今回)

名 称	数 量	単 位	単 価	金 額	摘 要
(AMA0060) 掘削	1	式			第0006号下内
(AMA0070) 床掘	1	式			第0007号下内
(AMA0080) 埋戻	1	式			第0008号下内
(AMA0090) 積込	1	式			第0009号下内
(AMA0100) 土砂等運搬	1	式			第0010号下内
合 計					

第0003号 内訳書
残土処理工

1 式

(上段:前回 下段:今回)

名 称	数 量	単 位	単 価	金 額	摘 要
(AMA0110) 残土等処分					第0011号下内
	1	式			
(AMA0120) 舗装版切断濁水処理工					第0012号下内
	1	式			
合 計					

第0004号 内訳書
側溝工

1 式

(上段:前回 下段:今回)

名 称	数 量	単 位	単 価	金 額	摘 要
(AMA0130) U型側溝					第0013号下内
	1	式			
合 計					

第0005号 内訳書
集水樹工

1 式

(上段:前回 下段:今回)

名 称	数 量	単 位	単 価	金 額	摘 要
(AMA0140) 集水樹					第0014号下内
	1	式			
合 計					

第0006号 内訳書
雨水管設置工

1 式

(上段:前回 下段:今回)

名 称	数 量	単 位	単 価	金 額	摘 要
(AMA0150) 雨水管設置					第0015号下内
	1	式			
合 計					

第0007号 内訳書
ブロック舗装工

1 式

(上段：前回 下段：今回)

名 称	数 量	単 位	単 価	金 額	摘 要
(AMA0160) インターロック型ブロック舗装					第0016号下内
	1	式			
合 計					

第0008号 内訳書
付帯工

1 式

(上段：前回 下段：今回)

名 称	数 量	単 位	単 価	金 額	摘 要
(AMA0170) 地先境界					第0017号下内
	1	式			
(AMA0180) 舗装止め					第0018号下内
	1	式			
(AMA0190) くわ止めコンクリート					第0019号下内
	1	式			
(AMA0200) 摺り付け舗装					第0020号下内
	1	式			
(AMA0210) 電源設備					第0021号下内
	1	式			
合 計					

第0009号 内訳書
植栽移植工

1 式

(上段：前回 下段：今回)

名 称	数 量	単 位	単 価	金 額	摘 要
(AMA0290) 植栽移植					第0022号下内
	1	式			
合 計					

第0010号 内訳書
仮舗装工

1 式

(上段：前回 下段：今回)

名 称	数 量	単 位	単 価	金 額	摘 要
(AMA0220) 仮舗装					第0023号下内
	1	式			
合 計					

第0011号 内訳書
仮覆工

1 式

(上段：前回 下段：今回)

名 称	数 量	単 位	単 価	金 額	摘 要
(AMA0230) 仮覆工					第0024号下内
	1	式			
合 計					

第0012号 内訳書
交通管理工

1 式

(上段：前回 下段：今回)

名 称	数 量	単 位	単 価	金 額	摘 要
(AMA0240) 交通誘導警備員					第0025号下内
	1	式			
合 計					

第0910号 内訳書
運搬費

1 式

(上段：前回 下段：今回)

名 称	数 量	単 位	単 価	金 額	摘 要
(AMA0250) 仮設材運搬費					第0026号下内
	1	式			
合 計					

第0915号 内訳書
準備費

1 式

(上段：前回 下段：今回)

名 称	数 量	単 位	単 価	金 額	摘 要
(AMA0260) 土砂検定費					第0027号下内
	1	式			
(AMA0270) 支障木伐採・抜根					第0028号下内
	1	式			
合 計					

第0001号 下位内訳書
AMA0010 舗装版切断

1 式 当り
適用年版 T0107

(上段:前回 下段:今回)

名 称	数 量	単 位	単 価	金 額	摘 要
(CB430510) 舗装版切断					第0001号単価表
J01=アスファルト舗装版, J02=15cm以下, J05=全ての費用	12	m			
合 計					
	1	式			円/式

第0002号 下位内訳書
AMA0020 舗装版破碎

1 式 当り
適用年版 T0107

(上段:前回 下段:今回)

名 称	数 量	単 位	単 価	金 額	摘 要
(CB440820) 舗装版破碎					第0002号単価表
	210	m2			
合 計					
	1	式			円/式

第0003号 下位内訳書
AMA0030 コンクリート構造物取壊し

1 式 当り
適用年版 T0107

(上段:前回 下段:今回)

名 称	数 量	単 位	単 価	金 額	摘 要
(WB824010) 構造物とりこわし					第0003号単価表
J01=鉄筋構造物, J02=機械施工, J03=無し, J04=無し, J05=必要	35	m3			
(WB824010) 構造物とりこわし					第0004号単価表
J01=無筋構造物, J02=機械施工, J03=無し, J04=無し, J05=必要	32	m3			
合 計					
	1	式			円/式

第0004号 下位内訳書
 AMA0040 インターロッキングブロック撤去

1 式 当り
 適用年版 T0107
 (上段:前回 下段:今回)

名 称	数 量	単 位	単 価	金 額	摘 要
(WB810420) インターロッキングブロック撤去(再設置)					第0005号単価表
J01=撤去のみ, J04=mm, J05=100m2以上, J06=無, J07=無	682	m2			
合 計					
	1	式			円/式

第0005号 下位内訳書
 AMA0050 硬質塩化ビニル管撤去

1 式 当り
 適用年版 T0107
 (上段:前回 下段:今回)

名 称	数 量	単 位	単 価	金 額	摘 要
(DKG01175) 硬質塩化ビニル管撤去工					第0006号単価表
J01=φ150mm	20	m			
(DKG01175) 硬質塩化ビニル管撤去工					第0008号単価表
J01=φ200mm	61	m			
(DKG01175) 硬質塩化ビニル管撤去工					第0009号単価表
J01=φ250mm	23	m			
合 計					
	1	式			円/式

第0006号 下位内訳書
AMA0060 掘削

1 式 当り
適用年版 T0107
(上段：前回 下段：今回)

名 称	数 量	単 位	単 価	金 額	摘 要
(CB210100) 掘削					第0010号単価表
J01=土砂, J02=上記以外(小規模), J06=小規模(標準)	254	m3			
合 計					
	1	式			円/式

第0007号 下位内訳書
AMA0070 床掘

1 式 当り
適用年版 T0107
(上段：前回 下段：今回)

名 称	数 量	単 位	単 価	金 額	摘 要
(CB210030) 床掘り					第0011号単価表
J01=土砂, J02=上記以外(小規模), J05=全ての費用	31	m3			
合 計					
	1	式			円/式

第0008号 下位内訳書
AMA0080 埋戻

1 式 当り
適用年版 T0107
(上段：前回 下段：今回)

名 称	数 量	単 位	単 価	金 額	摘 要
(CB210410) 埋戻し					第0012号単価表
J01=上記以外(小規模), J02=土砂, J04=全ての費用	82	m3			
(SJ0010) 配管埋戻し RC-10	0.4	m3			第0013号単価表
合 計					
	1	式			円/式

第0009号 下位内訳書
AMA0090 積込

1 式 当り
適用年版 T0107
(上段：前回 下段：今回)

名 称	数 量	単 位	単 価	金 額	摘 要
(CB210830) 人力積込					第0014号単価表
J01=コンクリート塊	54	m3			
合 計					
	1	式			円/式

第0010号 下位内訳書
AMA0100 土砂等運搬

1 式 当り
適用年版 T0107
(上段:前回 下段:今回)

名 称	数 量	単 位	単 価	金 額	摘 要
(SJ0020) ダンプトラック運搬4t積 AS殻 DID区間有 9.0km以下	7	m3			第0015号単価表
(SJ0030) ダンプトラック運搬4t積 CO殻(鉄筋) DID区間有 9.0km以下	35	m3			第0017号単価表
(SJ0060) ダンプトラック運搬4t積 CO殻(無筋) DID区間有 9.0km以下	32	m3			第0018号単価表
(CB227010) 殻運搬 J01=Co(無筋・鉄筋)構造物とりこわし, J02=人力積込, J03=有り, J07=8.0km以下, J16=全ての費用	54	m3			第0019号単価表
(CB210110) 土砂等運搬 J01=小規模, J02=バックホ山積0.28m3(平積0.2m3), J03=土砂(岩塊・玉石混り土含む), J04=有り, J14=9.0km以下	9	m3			第0020号単価表 路盤
(CB210110) 土砂等運搬 J01=小規模, J02=バックホ山積0.28m3(平積0.2m3), J03=土砂(岩塊・玉石混り土含む), J04=有り, J14=9.0km以下	190	m3			第0020号単価表
(CB010410) 現場発生品・支給品運搬 J01=クレーン装置付2t級2t吊, J02=14.0km以下, J03=0.5t超0.8t以下	1	回			第0021号単価表
合 計					
	1	式			円/式

第0011号 下位内訳書
AMA0110 残土等処分

1 式 当り
適用年版 T0107
(上段：前回 下段：今回)

名 称	数 量	単 位	単 価	金 額	摘 要
(Z132597000) 廃材処理料 (東部地区) AS殻	7	m3			
(Z132597020) 廃材処理料 (東部地区) 有筋C殻	35	m3			
(Z132597010) 廃材処理料 (東部地区) 無筋C殻	86	m3			
(Z132597040) 廃材処理料 (東部地区) 路盤材 (上層・下層)	9	m3			
(UZA000360) 建設発生土処分費 (指定処分A) UCR久里浜港 (ほぐし土)	228	m3			
(UZA000380) 産業廃棄物処分費 廃プラスチック類	711	kg			
合 計					
	1	式			円/式

第0012号 下位内訳書
AMA0120 舗装版切断濁水処理工

1 式 当り
適用年版 T0107
(上段：前回 下段：今回)

名 称	数 量	単 位	単 価	金 額	摘 要
(SJ0050) 舗装版切断濁水処理工	1	式			第0022号単価表
合 計					
	1	式			円/式

第0013号 下位内訳書
AMA0130 U型側溝

1 式 当り
適用年版 T0107
(上段:前回 下段:今回)

名 称	数 量	単 位	単 価	金 額	摘 要
(SJ0100) A. U型側溝	16	m			第0023号単価表
(SJ0110) B. U型側溝	27	m			第0030号単価表
(SJ0120) C. U型側溝	29	m			第0031号単価表
(SJ0130) D. U型側溝	14	m			第0032号単価表
合 計					
	1	式			円/式

第0014号 下位内訳書
AMA0140 集水樹

1 式 当り
適用年版 T0107
(上段:前回 下段:今回)

名 称	数 量	単 位	単 価	金 額	摘 要
(SJ0140) A. 集水樹	1	基			第0033号単価表
(SJ0150) B. 集水樹	1	基			第0036号単価表
(SJ0160) C. 集水樹	1	基			第0038号単価表
合 計					
	1	式			円/式

第0015号 下位内訳書
AMA0150 雨水管設置

1 式 当り
適用年版 T0107
(上段:前回 下段:今回)

名 称	数 量	単 位	単 価	金 額	摘 要
(SJ0170) 雨水管 VP φ200	1	式			第0040号単価表
合 計					
	1	式			円/式

第0016号 下位内訳書
AMA0160 インターロッキングブロック舗装

1 式 当り
適用年版 T0107
(上段:前回 下段:今回)

名 称	数 量	単 位	単 価	金 額	摘 要
(SJ0220) A. 歩道舗装 [表層・敷材] インターロッキングブロック・クッション砂	809	m2			第0047号単価表
(SJ0240) A. 歩道舗装 [上層路盤] 再生瀝青安定処理	787	m2			第0049号単価表
(SJ0250) A. 歩道舗装 [下層路盤] RC-40	801	m2			第0051号単価表
(SJ0260) A. 歩道舗装 [排水溝]	1	式			第0053号単価表
(SJ0210) B. 歩道舗装	281	m2			第0057号単価表
合 計					
	1	式			円/式

第0017号 下位内訳書
AMA0170 地先境界

1 式 当り
適用年版 T0107
(上段:前回 下段:今回)

名 称	数 量	単 位	単 価	金 額	摘 要
(SJ0300) 地先境界	94	m			第0059号単価表
合 計					
	1	式			円/式

第0018号 下位内訳書
AMA0180 舗装止め

1 式 当り
適用年版 T0107
(上段:前回 下段:今回)

名 称	数 量	単 位	単 価	金 額	摘 要
(SJ0310) 舗装止め	20	m			第0061号単価表
合 計					
	1	式			円/式

第0019号 下位内訳書
AMA0190 くわ止めコンクリト

1 式 当り
適用年版 T0107
(上段:前回 下段:今回)

名 称	数 量	単 位	単 価	金 額	摘 要
(SJ0320) くわ止めコンクリト	10	m			第0063号単価表
合 計					
	1	式			円/式

第0020号 下位内訳書
AMA0200 摺り付け舗装

1 式 当り
適用年版 T0107
(上段:前回 下段:今回)

名 称	数 量	単 位	単 価	金 額	摘 要
(SJ0330) 摺り付け舗装	13	m2			第0064号単価表
合 計					
	1	式			円/式

第0021号 下位内訳書
AMA0210 電源設備

1 式 当り
適用年版 T0107
(上段:前回 下段:今回)

名 称	数 量	単 位	単 価	金 額	摘 要
(SJ0350) 電源設備 [単独柱]	1	基			第0067号単価表
(SJ0380) 電源設備 [分電盤付属]	1	基			第0075号単価表
合 計					
	1	式			円/式

第0022号 下位内訳書
AMA0290 植栽移植

1 式 当り
適用年版 T0107
(上段:前回 下段:今回)

名 称	数 量	単 位	単 価	金 額	摘 要
(SJ0600) 移植工 樹高100cm以上200cm未満	68	本			第0076号単価表
(SJ0610) 移植工 樹高60cm未満	216	本			第0079号単価表
合 計					
	1	式			円/式

第0023号 下位内訳書
AMA0220 仮舗装

1 式 当り
適用年版 T0107
(上段：前回 下段：今回)

名 称	数 量	単 位	単 価	金 額	摘 要
(SJ0400) A. 仮舗装	41	m ²			第0082号単価表
(SJ0410) B. 仮舗装	155	m ²			第0085号単価表
合 計					
	1	式			円/式

第0024号 下位内訳書
AMA0230 仮覆工

1 式 当り
適用年版 T0107
(上段：前回 下段：今回)

名 称	数 量	単 位	単 価	金 額	摘 要
(TJ0200) 仮覆工 厚ベニア t=3cm	26	m			
合 計					
	1	式			円/式

第0025号 下位内訳書
AMA0240 交通誘導警備員

1 式 当り
適用年版 T0107
(上段：前回 下段：今回)

名 称	数 量	単 位	単 価	金 額	摘 要
(WB010212) 交通誘導警備員B		人日			第0088号単価表
合 計					
	1	式			円/式

第0026号 下位内訳書
AMA0250 仮設材運搬費

1 式 当り
適用年版 T0107

(上段：前回 下段：今回)

名 称	数 量	単 位	単 価	金 額	摘 要
(D010020) 仮設材等の運搬（鋼矢板、H形鋼、覆工板、 J01=1.4 km, J02=12m以内, J03=各種(実数 入力), J04=0, J05=無, J06=円/t	0.6	t			第0089号単価表 現場管理費、一般管理 費の対象
(WB010030) 仮設材等の積込み取卸し費 J01=積込み、取卸し(片道分)	0.6	t			第0090号単価表 現場管理費、一般管理 費の対象
(D010020) 仮設材等の運搬（鋼矢板、H形鋼、覆工板、 J01=1.4 km, J02=12m以内, J03=各種(実数 入力), J04=0, J05=無, J06=円/t	0.6	t			第0089号単価表 現場管理費、一般管理 費の対象
(WB010030) 仮設材等の積込み取卸し費 J01=積込み、取卸し(片道分)	0.6	t			第0090号単価表 現場管理費、一般管理 費の対象
合 計					
	1	式			円/式

第0027号 下位内訳書
AMA0260 土砂検定費

1 式 当り
適用年版 T0107

(上段：前回 下段：今回)

名 称	数 量	単 位	単 価	金 額	摘 要
(Z149040200) 土砂検定費（溶出28項目） 1～28項目一括実施（別表-1）	1	検体			
合 計					
	1	式			円/式

第0028号 下位内訳書
 AMA0270 支障木伐採・抜根

1 式 当り
 適用年版 T0107

(上段：前回 下段：今回)

名 称	数 量	単 位	単 価	金 額	摘 要
(SJ0500) 支障木伐採 チェーン伐採 幹周20cm以上30cm未満	1	本			第0091号単価表 現場管理費、一般管理費の対象
(SJ0510) 支障木伐採 チェーン伐採 幹周30cm以上60cm未満	21	本			第0093号単価表 現場管理費、一般管理費の対象
(SJ0520) 支障木伐採 チェーン伐採 幹周60cm以上90cm未満	8	本			第0094号単価表 現場管理費、一般管理費の対象
(SJ0530) 支障木抜根 機械抜根 幹周20cm以上30cm未満	1	本			第0095号単価表 現場管理費、一般管理費の対象
(SJ0540) 支障木抜根 機械抜根 幹周30cm以上60cm未満	21	本			第0097号単価表 現場管理費、一般管理費の対象
(SJ0550) 支障木抜根 機械抜根 幹周60cm以上90cm未満	8	本			第0098号単価表 現場管理費、一般管理費の対象
(SJ0560) 発生材運搬 2t積トラック	1	式			第0099号単価表 現場管理費、一般管理費の対象
(Z132630865) 建設木くず(三浦半島地区) 枝・葉	5	t			
(Z132630875) 建設木くず(三浦半島地区) 幹部	2	t			
(Z132630885) 建設木くず(三浦半島地区) 根	5	t			
合 計					
	1	式			円/式

第0001号 単価表 機労材構成比情報
CB430510 舗装版切断

1 m 当り
適用年版 T0107

名称 / 規格	東京単価	構成比	地区単価	明細情報	摘要
コンクリートカッタ【パキューム式・湿式】			【損料】		M001161010
切削深20cm級	M001161010				
特殊作業員					R0101
	R0101				
土木一般世話役					R0125
	R0125				
普通作業員					R0102
	R0102				
コンクリートカッタ (プレート)					Z006540003
径22インチ	Z006540003				
ガソリン					Z006704001
レギュラー	Z006704001				
標準単価		積算単価			
	1 m	当り		円/m	
条件名称	入力値		条件	値	
J01 舗装版種別	1		アスファルト舗装版		
J02 アスファルト舗装版厚	1		15cm以下		
J05 費用の内訳	1		全ての費用		

名称 / 規格	東京単価	構成比	地区単価	明細情報	摘要
バック材(クロー) [超小旋回型] 山積0.28m3	L001010006		【賃料】		L001010006
普通作業員	R0102				R0102
土木一般世話役	R0125				R0125
運転手(特殊)	R0114				R0114
軽油 1.2号	Z006702002				Z006702002
標準単価		積算単価			
	1 m2	当り		円/m2	

第0005号 単価表
WB810420 インターロッキングブロック撤去(再設置)

100 m2 当り
適用年版 T0107

名 称	数 量	単 位	単 価	金 額	摘 要
(Q001064002) インターロッキングブロック撤去工 とりこわし	100	m2			[1]
(ZS3000004) 諸雑費(まるめ) Σ[1]	1	式			
合 計					
	1	m2			円/m2
条 件 名 称	入 力 値		条 件 値		
J01 作業区分	2		撤去のみ		
J04 敷材料の厚さ(実数入力)			mm		
J05 施工規模による加算	1		100m2以上		
J06 時間的制約を受ける場合の補正	1		無		
J07 夜間作業補正	1		無		

第0006号 単価表
DKG01175 硬質塩化ビニル管撤去工

10 m 当り
適用年版 T0107

名 称	数 量	単 位	単 価	金 額	摘 要
(R0125) 土木一般世話役		人			[1]
(R0102) 普通作業員		人			[1]
(DKG01155) ハック杓運転		日			第0007号単価表
(ZS8000004) 諸雑費(率+まるめ) $\Sigma [1] * 0.03$	1	式			
合 計					
	1	m			円/m
条 件 名 称	入 力 値		条 件 値		
J01 呼び径	2		φ 150mm		

第0007号 単価表
DKG01155 ハック杓運転

1 日 当り
適用年版 T0107

名 称	数 量	単 位	単 価	金 額	摘 要
(R0114) 運転手(特殊)		人			
(Z006702002) 軽油 1.2号		L			
(L001010008) ハック杓(クローラ) [標準・クレーン機能付き] 山積0.28m3(平積0.2m3) 1.7t吊		日	【賃料】		
(ZS3000004) 諸雑費(まるめ)	1	式			
合 計					
	1	日			円/日
条 件 名 称	入 力 値	条 件 値			
J01 ハック杓機種	1	クローラ山積0.28m3・1.7t吊			

第0008号 単価表
 DKG01175 硬質塩化ビニル管撤去工

10 m 当り
 適用年版 T0107

名 称	数 量	単 位	単 価	金 額	摘 要
(R0125) 土木一般世話役		人			[1]
(R0102) 普通作業員		人			[1]
(DKG01155) バック材運転		日			第0007号単価表
(ZS8000004) 諸雑費(率+まるめ) Σ[1] * 0.03	1	式			
合 計					
	1	m			円/m
条 件 名 称	入 力 値		条 件 値		
J01 呼び径	3	φ200mm			

第0009号 単価表
DKG01175 硬質塩化ビニル管撤去工

10 m 当り
適用年版 T0107

名 称	数 量	単 位	単 価	金 額	摘 要
(R0125) 土木一般世話役		人			[1]
(R0102) 普通作業員		人			[1]
(DKG01155) バックホ運転		日			第0007号単価表
(ZS8000004) 諸雑費(率+まるめ) Σ [1] * 0.04	1	式			
合 計					
	1	m			円/m
条 件 名 称	入 力 値		条 件 値		
J01 呼び径	4		φ250mm		

第0010号 単価表 機労材構成比情報
CB210100 掘削

1 m3 当り
適用年版 T0107

名称 / 規格	東京単価	構成比	地区単価	明細情報	摘要
バックホ(クロー) [標準]			【損料】		M000202015
排ガス型(第2次) 山積0.28m3	M000202015				
運転手(特殊)					R0114
	R0114				
軽油					Z006702002
1.2号	Z006702002				
標準単価		積算単価			
	1 m3	当り		円/m3	
条件名称	入力値		条件値		
J01 土質	1		土砂		
J02 施工方法	5		上記以外(小規模)		
J06 施工数量	7		小規模(標準)		

第0011号 単価表 機労材構成比情報
CB210030 床掘り

1 m3 当り
適用年版 T0107

名称 / 規格	東京単価	構成比	地区単価	明細情報	摘要
バックホ(クロー) [後方超小旋回型]			【損料】		M000202096
排ガス型(第2次) 山積0.28m3	M000202096				
運転手(特殊)					R0114
	R0114				
普通作業員					R0102
	R0102				
軽油					Z006702002
1.2号	Z006702002				
標準単価		積算単価			
	1 m3	当り		円/m3	
条件名称	入力値	条件値			
J01 土質	1	土砂			
J02 施工方法	5	上記以外(小規模)			
J05 費用の内訳	1	全ての費用			

第0012号 単価表 機労材構成比情報
CB210410 埋戻し

1 m3 当り
適用年版 T0107

名称 / 規格	東京単価	構成比	地区単価	明細情報	摘要
バックホ(クロー) [後方超小旋回型]			【損料】		M000202096
排ガス型(第2次) 山積0.28m3	M000202096				
ランマ			【損料】		M000806001
質量60~80kg	M000806001				
普通作業員					R0102
	R0102				
特殊作業員					R0101
	R0101				
運転手(特殊)					R0114
	R0114				
軽油					Z006702002
1.2号	Z006702002				
ガソリン					Z006704001
レギュラー	Z006704001				
標準単価		積算単価			
	1 m3	当り		円/m3	
条件名称	入力値	条件	値		
J01 施工方法	5		上記以外(小規模)		
J02 土質	1		土砂		
J04 費用の内訳	1		全ての費用		

第0013号 単価表
 SJ0010 配管埋戻し
 RC-10

1 m3 当り
 適用年版 T0107
 (上段:前回 下段:今回)

名 称	数 量	単 位	単 価	金 額	摘 要
(CB210410) 埋戻し	1	m3			第0012号単価表
(Z110960100) 再生砂 RC-10	1.2	m3			
(ZS3000004) 諸雑費(まるめ)	1	式			
合 計					
	1	m3			整数止め切捨て 円/m3

第0014号 単価表 機労材構成比情報
 CB210830 人力積込

1 m3 当り
 適用年版 T0107

名 称 / 規 格	東 京 単 価	構 成 比	地 区 単 価	明 細 情 報	摘 要
普通作業員					R0102
	R0102				
標準単価		積算単価			
	1 m3	当り		円/m3	
条 件 名 称	入 力 値		条 件 値		
J01 土質等区分	7		コンクリート塊		

第0015号 単価表

SJ0020

ダンプトラック運搬4t積
AS殻 DID区間有 9.0km以下

10 m3 当り
適用年版 T0107

(上段:前回 下段:今回)

名 称	数 量	単 位	単 価	金 額	摘 要
(SJ0040) ダンプトラック運搬 4t積	1.04	日			第0016号単価表
(ZS3000004) 諸雑費(まるめ)	1	式			
合 計					
	1	m3			整数止め切捨て 円/m3

第0016号 単価表

SJ0040

ダンプトラック運搬
4t積

1 日 当り
適用年版 T0107

(上段:前回 下段:今回)

名 称	数 量	単 位	単 価	金 額	摘 要
(R0115) 運転手(一般)	1	人			
(Z006702002) 軽油 1.2号	42	L			
(TJ0040) ダンプトラック [オンロード・ディーゼル] 4t積級 路面状況-良好	1.16	供用日			
(Z010020045) タイヤ損耗費 4t積級 良好 供用日	1.16	供用日			
(ZS3000004) 諸雑費(まるめ)	1	式			
合 計					
	1	日			整数止め切捨て 円/日

第0017号 単価表

SJ0030

ダンプトラック運搬4t積
CO殻（鉄筋）DID区間有 9.0km以下

10 m3 当り
適用年版 T0107
(上段：前回 下段：今回)

名 称	数 量	単 位	単 価	金 額	摘 要
(SJ0040) ダンプトラック運搬 4t積	1.096	日			第0016号単価表
(ZS3000004) 諸雑費(まるめ)	1	式			
合 計					
	1	m3			整数止め切捨て 円/m3

第0018号 単価表

SJ0060

ダンプトラック運搬4t積
CO殻（無筋）DID区間有 9.0km以下

10 m3 当り
適用年版 T0107
(上段：前回 下段：今回)

名 称	数 量	単 位	単 価	金 額	摘 要
(SJ0040) ダンプトラック運搬 4t積	1.04	日			第0016号単価表
(ZS3000004) 諸雑費(まるめ)	1	式			
合 計					
	1	m3			整数止め切捨て 円/m3

名称 / 規格	東京単価	構成比	地区単価	明細情報	摘要
ダンプトラック[オンロード・ディーゼル]			【損料】		M000301001
2t積級	MPO3010010				
運転手(一般)					R0115
	R0115				
軽油					Z006702002
1.2号	Z006702002				
標準単価		積算単価			
	1 m3	当り		円/m3	
条件名称	入力値	条件値			
J01 殻発生作業	1	Co(無筋・鉄筋)構造物とりこわし			
J02 積込工法区分	2	人力積込			
J03 DID区間の有無	2	有り			
J07 運搬距離(km)(DID区間有)	10	8.0km以下			
J16 費用の内訳	1	全ての費用			

名称 / 規格	東京単価	構成比	地区単価	明細情報	摘要
ダンプトラック[オンロード・ディーゼル] 4t積級	MP03010020		【損料】		M000301002
運転手(一般)	R0115				R0115
軽油 1.2号	Z006702002				Z006702002
標準単価		積算単価			
	1 m3	当り		円/m3	
条件名称	入力値	条件値			
J01 土砂等発生現場	2	小規模			
J02 積込機種・規格	5	バックホ山積0.28m3(平積0.2m3)			
J03 土質	1	土砂(岩塊・玉石混り土含む)			
J04 DID区間の有無	2	有り			
J14 運搬距離(km)(DID区間有)	10	9.0km以下			

第0023号 単価表
 SJ0100 A. U型側溝

10 m 当り
 適用年版 T0107

(上段：前回 下段：今回)

名 称	数 量	単 位	単 価	金 額	摘 要
(WB821430) 蓋版	10	枚			第0024号単価表
(SJ9320) 基礎砕石工 (ハック材0.20m3) RC-40 仕上げ厚10cm	6.5	m2			第0025号単価表
(CD240010) コンクリート	1.915	m3			第0027号単価表
(CB224710) 目地板	0.192	m2			第0028号単価表
(CB240210) 型枠	21.4	m2			第0029号単価表
(ZS3000004) 諸雑費(まるめ)	1	式			
合 計					
	1	m			整数止め切捨て 円/m

名 称	数 量	単 位	単 価	金 額	摘 要
(Q001367001) 蓋版コンクリート・鋼製 昼間 40kg以下 制約無	100	枚			[1]
(Y000301000) -00001 グレーチング蓋 [滑止め細目] T-14 ボルト固定式	100	枚			[1]
(ZS3000004) 諸雑費(まるめ) Σ [1]	1	式			
合 計					
	1	枚			円/枚
条 件 名 称	入 力 値		条 件 値		
J01 作業区分	1		据付け		
J02 夜間作業の有無	1		無し		
J03 蓋版の種類	5		蓋版(各種)		
J05 規格・仕様区分	1		40kg/枚以下		
J06 時間的制約の有無	1		無し		
J07 施工箇所における補正	1		無し		

第0025号 単価表
 SJ9320 基礎砕石工 (バックホ0.20m3)
 RC-40 仕上げ厚10cm

100 m2 当り
 適用年版 T0107
 (上段:前回 下段:今回)

名 称	数 量	単 位	単 価	金 額	摘 要
(R0125) 土木一般世話役	0.701	人			[1] 0.61*100/87
(R0101) 特殊作業員	0.908	人			[1] 0.79*100/87
(R0102) 普通作業員	1.908	人			[1] 1.66*100/87
(Z002122003) 再生クラッシュラン RC-40	12	m3			100*10/100*(1+0.2)
(SJ9350) バックホ運転(機-1) クローラ型山積0.28m3 排ガス1次基準	2.759	h			第0026号単価表 2.4*100/87
(ZS8000004) 諸雑費(率+まるめ) Σ[1] * 0.02	1	式			
合 計					
	1	m2			整数止め切捨て 円/m2

第0026号 単価表

SJ9350

バックホウ運転(機-1)

クロー型山積0.28m3 排ガス1次基準

1 h 当り

適用年版 T0107

(上段:前回 下段:今回)

名 称	数 量	単 位	単 価	金 額	摘 要
(R0114) 運転手(特殊)	0.17	人			
(Z006702002) 軽油 1.2号	7.2	L			
(M000202027) バックホウ(クロー) [標準] 排ガス型(第1次) 山積0.28m3	1	時間	【損料】		
(ZS3000004) 諸雑費(まるめ)	1	式			
合 計					
	1	h			整数止め切捨て 円/h

第0027号 単価表 機労材構成比情報
CD240010 コンクリート

1 m3 当り
適用年版 T0107

名称 / 規格	東京単価	構成比	地区単価	明細情報	摘要
普通作業員	R0102				R0102
特殊作業員	R0101				R0101
土木一般世話役	R0125				R0125
生コンクリート (高炉) 18-8-25 (20) W/C指定無し	Z002012005				Z120300200
標準単価		積算単価			
	1 m3	当り		円/m3	
条件名称	入力値	条件値			
J01 構造物種別	2	小型構造物			
J02 打設工法	4	人力打設			
J03 コンクリート規格	6	高炉セメント B18-8 W/C指定無し			
J05 養生工の種類	2	一般養生			
J07 現場内小運搬の有無	2	無し			
J13 費用の内訳	1	全ての費用			
J14 生コンクリート割増の有無	2	有り			
J15 生コン小型車割増額(実数入力)	3,000	3000 円/m3			
J16 生コンその他割増額(実数入力)	0	0 円/m3			

第0028号 単価表 機労材構成比情報
CB224710 目地板

1 m2 当り
適用年版 T0107

名称 / 規格	東京単価	構成比	地区単価	明細情報	摘要
普通作業員					R0102
	R0102				
土木一般世話役					R0125
	R0125				
瀝青質目地板 厚10mm					Z004150001
	Z004152001				
標準単価		積算単価			
	1 m2	当り		円/m2	
条件名称		入力値	条件値		
J01 目地板の種類		1	瀝青質目地板t=10		

第0029号 単価表 機労材構成比情報
CB240210 型枠

1 m2 当り
適用年版 T0107

名称 / 規格	東京単価	構成比	地区単価	明細情報	摘要
型わく工					R0133
	R0133				
普通作業員					R0102
	R0102				
土木一般世話役					R0125
	R0125				
標準単価		積算単価			
	1 m2	当り		円/m2	
条件名称		入力値	条件値		
J01 型枠の種類		1	一般型枠		
J02 構造物の種類		2	小型構造物		

第0030号 単価表
 SJ0110 B.U型側溝

10 m 当り
 適用年版 T0107

(上段：前回 下段：今回)

名 称	数 量	単 位	単 価	金 額	摘 要
(WB821430) 蓋版	10	枚			第0024号単価表
(SJ9320) 基礎砕石工 (ハック砂0.20m3) RC-40 仕上げ厚10cm	6.5	m ²			第0025号単価表
(CD240010) コンクリート	1.972	m ³			第0027号単価表
(CB224710) 目地板	0.197	m ²			第0028号単価表
(CB240210) 型枠	22.16	m ²			第0029号単価表
(ZS3000004) 諸雑費(まるめ)	1	式			
合 計					
	1	m			整数止め切捨て 円/m

第0031号 単価表
SJ0120 C.U型側溝

10 m 当り
適用年版 T0107

(上段：前回 下段：今回)

名 称	数 量	単 位	単 価	金 額	摘 要
(WB821430) 蓋版	10	枚			第0024号単価表
(SJ9320) 基礎碎石工 (バック材0.20m3) RC-40 仕上げ厚10cm	6.5	m ²			第0025号単価表
(CD240010) コンクリート	1.543	m ³			第0027号単価表
(CB224710) 目地板	0.154	m ²			第0028号単価表
(CB240210) 型枠	16.44	m ²			第0029号単価表
(ZS3000004) 諸雑費(まるめ)	1	式			
合 計					
	1	m			整数止め切捨て 円/m

第0032号 単価表
 SJ0130 D. U型側溝

10 m 当り
 適用年版 T0107

(上段：前回 下段：今回)

名 称	数 量	単 位	単 価	金 額	摘 要
(WB821430) 蓋版	10	枚			第0024号単価表
(SJ9320) 基礎砕石工 (パックホ0.20m3) RC-40 仕上げ厚10cm	6.5	m ²			第0025号単価表
(CD240010) コンクリート	1.408	m ³			第0027号単価表
(CB224710) 目地板	0.141	m ²			第0028号単価表
(CB240210) 型枠	14.64	m ²			第0029号単価表
(ZS3000004) 諸雑費(まるめ)	1	式			
合 計					
	1	m			整数止め切捨て 円/m

第0033号 単価表
SJ0140 A.集水樹

1 基 当り
適用年版 T0107
(上段:前回 下段:今回)

名 称	数 量	単 位	単 価	金 額	摘 要
(WB821430) 蓋版	1	枚			第0034号単価表
(CB222950) 現場打ち集水樹・街渠樹(本体)	1	箇所			第0035号単価表
(ZS3000004) 諸雑費(まるめ)	1	式			
合 計					
	1	基			整数止め切捨て 円/基

第0034号 単価表
WB821430 蓋版

100 枚 当り
適用年版 T0107

名 称	数 量	単 位	単 価	金 額	摘 要
(Q001367001) 蓋版コンクリート・鋼製 昼間 40kg以下 制約無	100	枚			[1]
(Y000301000) -00002 グレーチング蓋 [滑止め細目] T-14 110° 開閉式	100	枚			[1]
(ZS3000004) 諸雑費(まるめ) Σ [1]	1	式			
合 計					
	1	枚			円/枚
条 件 名 称	入 力 値		条 件 値		
J01 作業区分	1		据付け		
J02 夜間作業の有無	1		無し		
J03 蓋版の種類	5		蓋版(各種)		
J05 規格・仕様区分	1		40kg/枚以下		
J06 時間的制約の有無	1		無し		
J07 施工箇所における補正	1		無し		

名称 / 規格	東京単価	構成比	地区単価	明細情報	摘要
パック材(コーラ) [標準] 山積0.8m3(平積0.6m3)	L001010007		【賃料】		L001010007
型わく工	R0133				R0133
普通作業員	R0102				R0102
土木一般世話役	R0125				R0125
特殊作業員	R0101				R0101
生コンクリート(高炉) 18-8-25(20) W/C指定無 小型車割増	Z002012001				Y000210000 -00006
軽油 1.2号	Z006702002				Z006702002
標準単価		積算単価			
	1 箇所	当り		円/箇所	
条件名称	入力値		条件値		
J01 コンクリート規格	15		各種		
J02 1箇所当りコンクリート使用量	3		0.24m3を超え0.26m3以下		
J03 コンクリート打設工法	2		人力打設		
J04 養生工の種類	1		一般養生・特殊養生(練炭)		

第0036号 単価表
 SJ0150 B. 集水樹

1 基 当り
 適用年版 T0107

(上段：前回 下段：今回)

名 称	数 量	単 位	単 価	金 額	摘 要
(WB821430) 蓋版	1	枚			第0034号単価表
(CB222950) 現場打ち集水樹・街渠樹(本体)	1	箇所			第0037号単価表
(ZS3000004) 諸雑費(まるめ)	1	式			
合 計					
	1	基			整数止め切捨て 円/基

名称 / 規格	東京単価	構成比	地区単価	明細情報	摘要
バックホ(クロー) [標準] 山積0.8m3(平積0.6m3)	L001010007		【賃料】		L001010007
型わく工	R0133				R0133
普通作業員	R0102				R0102
土木一般世話役	R0125				R0125
特殊作業員	R0101				R0101
生コンクリト(高炉) 18-8-25(20) W/C指定無 小型車割増	Z002012001				Y000210000 -00006
軽油 1.2号	Z006702002				Z006702002
標準単価		積算単価			
	1 箇所	当り		円/箇所	
条件名称	入力値	条件値			
J01 コンクリト規格	15	各種			
J02 1箇所当りコンクリト使用量	1	0.20m3以上0.22m3以下			
J03 コンクリト打設工法	2	人力打設			
J04 養生工の種類	1	一般養生・特殊養生(練炭)			

第0038号 単価表
 SJ0160 C.集水桝

1 基 当り
 適用年版 T0107

(上段：前回 下段：今回)

名 称	数 量	単 位	単 価	金 額	摘 要
(WB821430) 蓋版	1	枚			第0034号単価表
(SJ0430) 基礎砕石工 (パック材0.20m3) RC-40 仕上げ厚15cm	0.56	m2			第0039号単価表
(CD240010) コンクリート	0.184	m3			第0027号単価表
(CB240210) 型枠	2.227	m2			第0029号単価表
(ZS3000004) 諸雑費(まるめ)	1	式			
合 計					
	1	基			整数止め切捨て 円/基

第0039号 単価表

SJ0430

基礎砕石工 (バックホ0.20m3)
RC-40 仕上げ厚15cm

100 m2 当り

適用年版 T0107

(上段:前回 下段:今回)

名 称	数 量	単 位	単 価	金 額	摘 要
(R0125) 土木一般世話役					[1]
	0.701	人			0.61*100/87
(R0101) 特殊作業員					[1]
	0.908	人			0.79*100/87
(R0102) 普通作業員					[1]
	1.908	人			1.66*100/87
(Z002122003) 再生クラッシュヤーン RC-40					
	18	m3			100*15/100*(1+0.2)
(SJ9350) バックホ運転(機-1) クローラ型山積0.28m3 排ガス1次基準					第0026号単価表
	2.759	h			2.4*100/87
(ZS8000004) 諸雑費(率+まるめ) Σ[1] * 0.02					
	1	式			
合 計					
	1	m2			整数止め切捨て 円/m2

第0040号 単価表
 SJ0170 雨水管
 VPφ200

1 式 当り
 適用年版 T0107
 (上段:前回 下段:今回)

名 称	数 量	単 位	単 価	金 額	摘 要
(SJ0180) 硬質塩化ビニル管200mm布設工	8.5	m			第0041号単価表
(DKG01935) ます接続工	2	箇所			第0042号単価表
(SJ0190) 雨水管材料費	1	箇所			第0043号単価表
(DKG00100) 機械掘削工(小型バックホ)	4.487	m ³			第0044号単価表
(DKG01208) 砂基礎工(市場単価)	4.182	m ³			第0046号単価表
(ZS3000004) 諸雑費(まるめ)	1	式			
合 計					
	1	式			整数止め切捨て 円/式

第0041号 単価表
SJ0180 硬質塩化ビニル管200mm布設工

1 m 当り
適用年版 T0107
(上段:前回 下段:今回)

名 称	数 量	単 位	単 価	金 額	摘 要
(R0125) 土木一般世話役					[1]
	0.017	人			
(R0101) 特殊作業員					[1]
	0.018	人			
(R0102) 普通作業員					[1]
	0.024	人			
(ZS8000004) 諸雑費(率+まるめ) $\Sigma [1] * 0.02$					
	1	式			
合 計					
	1	m			整数止め切捨て 円/m

第0042号 単価表
DKG01935 ます接続工

10 箇所 当り
適用年版 T0107

名 称	数 量	単 位	単 価	金 額	摘 要
(R0101) 特殊作業員					
		人			
(R0102) 普通作業員					
		人			
(ZS3000004) 諸雑費(まるめ)					
	1	式			
合 計					
	1	箇所			円/箇所

第0043号 単価表
SJ0190 雨水管材料費

1 箇所 当り
適用年版 T0107
(上段:前回 下段:今回)

名 称	数 量	単 位	単 価	金 額	摘 要
(Z136150603) 下水道用硬質塩化ビニル管 直管 VP管片受けゴム輪受口L=5mφ200	1.7	本			
(ZS3000004) 諸雑費(まるめ)	1	式			
合 計					
	1	箇所			整数止め切捨て 円/箇所

第0044号 単価表
DKG00100 機械掘削工(小型バックホリ)

100 m3 当り
適用年版 T0107

名 称	数 量	単 位	単 価	金 額	摘 要
(R0125) 土木一般世話役		人			
(R0102) 普通作業員		人			
(DKG00105) 小型バックホウ運転		日			第0045号単価表
(ZS3000004) 諸雑費(まるめ)	1	式			
合 計					
	1	m3			円/m3
条 件 名 称	入 力 値		条 件 値		
J01 バックホリ機種	2		山積0.13m3[平積0.1m3]		
J02 バックホリ規格	2		排出ガス対策型(第2次基準値)		

第0045号 単価表
DKG00105 小型バックホウ運転

1 日 当り
適用年版 T0107

名 称	数 量	単 位	単 価	金 額	摘 要
(R0114) 運転手(特殊)		人			
(Z006702002) 軽油 1.2号		L			
(M000201034) 小型バックホウ(クロー) [標準] 排出ガス対策型(第2次基準) 山積0.13m3		供用日	【損料】		(15欄)
(ZS3000004) 諸雑費(まるめ)	1	式			
合 計					
	1	日			円/日
条 件 名 称	入 力 値		条 件 値		
J01 バックホウ機種	2	山積0.13m3 [平積0.1m3]			
J02 バックホウ規格	2	排出ガス対策型 (第2次基準値)			

第0046号 単価表
DKG01208 砂基礎工 (市場単価)

1 m3 当り
適用年版 T0107

名 称	数 量	単 位	単 価	金 額	摘 要
(QKG1004200) 砂基礎設置 (手間のみ) 機械施工 [春号]	1	m3	2,233		[1]
(Z110960100) 再生砂 RC-10	1.2	m3			
(ZS3000004) 諸雑費(まるめ) Σ [1]	1	式			
合 計					
	1	m3			円/m3
条 件 名 称	入 力 値		条 件 値		
J01 規格・仕様	2		機械施工		
J02 施工規模	2		10m3未満		
J03 時間的制約を受ける場合の補正	2		無		
J04 夜間作業補正	2		無		
J05 材料	2		再生砂/RC-10		

第0047号 単価表
SJ0220 A. 歩道舗装 [表層・敷材]
インターロッキングブロック・クッション砂

1 m2 当り
適用年版 T0107
(上段:前回 下段:今回)

名 称	数 量	単 位	単 価	金 額	摘 要
(WB810410) インターロッキングブロック設置	1	m2			第0048号単価表
(ZS3000004) 諸雑費(まるめ)	1	式			
合 計					
	1	m2			整数止め切捨て 円/m2

第0048号 単価表
WB810410 インターロッキングブロック設置

100 m2 当り
適用年版 T0107

名 称	数 量	単 位	単 価	金 額	摘 要
(Q001060006) インターロッキングブロック設置工 一般部 T=8cm 標準品 直線色合せ	100	m2			[1]
(Z002360002) インターロッキングブロック ブロック厚8cm 標準品	100	m2			[1]
(Y000314000) -00007 インターロッキングブロック 特殊部	100	m2			[1]
(Z002150001) 砂 クッション用	2.58	m3			[1]
(ZS3000004) 諸雑費(まるめ) Σ [1]	1	式			
合 計					
	1	m2			円/m2
条 件 名 称	入 力 値	条 件 値			
J01 作業区分	6	直線配置3色以上色合ブロック厚 8cm			
J02 ブロック使用材料	2	特殊品			
J03 敷材料の種類	4	砂(クッション用)			
J04 敷材料の厚さ(実数入力)	20	20 mm			
J05 施工規模による加算	1	100m2以上			
J06 時間的制約を受ける場合の補正	1	無			
J07 夜間作業補正	1	無			

第0049号 単価表

SJ0240

A. 歩道舗装 [上層路盤]
再生瀝青安定処理

1 m2 当り

適用年版 T0107

(上段:前回 下段:今回)

名 称	数 量	単 位	単 価	金 額	摘 要
(CB410040) 上層路盤(車道・路肩部)	1	m2			第0050号単価表
(ZS3000004) 諸雑費(まるめ)	1	式			
合 計					
	1	m2			整数止め切捨て 円/m2

第0050号 単価表 機労材構成比情報
CB410040 上層路盤(車道・路肩部)

1 m2 当り
適用年版 T0107

J05 1層当平均仕上厚 100mm以下	50	50 mm
J06 全仕上り厚(実数入力)		mm
J08 瀝青材料種類	2	プライムコート PK-3
J09 費用の内訳	1	全ての費用

第0051号 単価表
SJ0250 A. 歩道舗装 [下層路盤]
RC-40

1 m2 当り
適用年版 T0107
(上段:前回 下段:今回)

名 称	数 量	単 位	単 価	金 額	摘 要
(CB410031) 下層路盤(歩道部)	1	m2			第0052号単価表
(ZS3000004) 諸雑費(まるめ)	1	式			
合 計					
	1	m2			整数止め切捨て 円/m2

第0052号 単価表 機労材構成比情報
CB410031 下層路盤(歩道部)

1 m2 当り
適用年版 T0107

名称 / 規格	東京単価	構成比	地区単価	明細情報	摘要
小型バックホ(クロー) [標準] 山積0.11m3(平積0.08m3)	L001011002		【賃料】		L001011002
振動ロー(舗装用) [搭乗・コンパインド式] 運転質量3~4t	L001070011		【賃料】		L001070011
普通作業員	R0102				R0102
運転手(特殊)	R0114				R0114
特殊作業員	R0101				R0101
再生クラッシャー RC-40	ZP21220030				Z002122003
軽油 1.2号	Z006702002				Z006702002
標準単価		積算単価			
	1 m2	当り		円/m2	
条件名称	入力値		条件値		
J01 全仕上り厚(実数入力)	100		100 mm		
J02 施工区分	1		1層施工		
J03 材料	6		再生クラッシャー RC-40		
J04 費用の内訳	1		全ての費用		

第0053号 単価表
 SJ0260 A.歩道舗装 [排水溝]

1 式 当り
 適用年版 T0107
 (上段:前回 下段:今回)

名 称	数 量	単 位	単 価	金 額	摘 要
(CB224720) 吸出し防止材設置	14.52	m2			第0054号単価表
(SJ0230) 路盤工 (人力施工) タンパ・RC-40 t=5cm 1層仕上げ	14.52	m2			第0055号単価表
(ZS3000004) 諸雑費(まるめ)	1	式			
合 計					
	1	式			整数止め切捨て 円/式

第0054号 単価表 機労材構成比情報
 CB224720 吸出し防止材設置

1 m2 当り
 適用年版 T0107

名 称 / 規 格	東 京 単 価	構 成 比	地 区 単 価	明 細 情 報	摘 要
普通作業員	R0102				R0102
不織布 [長繊維化繊系] 60-65g/m2 75N/5cm	ZP10060000				Y001006000 -00009
標準単価		積算単価			
	1 m2	当り		円/m2	
条 件 名 称	入 力 値		条 件 値		
J01 設置条件	1	全面			

第0055号 単価表
 SJ0230 路盤工 (人力施工)
 タンパ・RC-40 t=5cm 1層仕上げ

100 m2 当り
 適用年版 T0107
 (上段:前回 下段:今回)

名 称	数 量	単 位	単 価	金 額	摘 要
(R0102) 普通作業員	2.857	人			2*100/70
(Z002122003) 再生クラッシュ・ラン RC-40	6.25	m ³			100*5/100*(1+0.25)
(SJ9030) タンパ運転 (路盤工) 質量60~80kg 機-23	0.833	日			第0056号単価表 100/120
(ZS3000004) 諸雑費(まるめ)	1	式			
合 計					
	1	m ²			整数止め切捨て 円/m ²

第0056号 単価表
 SJ9030 タンパ運転 (路盤工)
 質量60~80kg 機-23

1 日 当り
 適用年版 T0107
 (上段:前回 下段:今回)

名 称	数 量	単 位	単 価	金 額	摘 要
(R0101) 特殊作業員	1	人			
(Z006704001) ガソリン レキキュラー	5	L			
(M000806001) ランマ 質量60~80kg	1.6	供用日	【損料】		
(ZS3000004) 諸雑費(まるめ)	1	式			
合 計					
	1	日			整数止め切捨て 円/日

第0057号 単価表
 SJ0210 B. 歩道舗装

100 m2 当り
 適用年版 T0107

(上段：前回 下段：今回)

名 称	数 量	単 位	単 価	金 額	摘 要
(WB810410) インターロッキングブロック設置	100	m2			第0058号単価表
(CB410031) 下層路盤(歩道部)	100	m2			第0052号単価表
(ZS3000004) 諸雑費(まるめ)	1	式			
合 計					
	1	m2			整数止め切捨て 円/m2

第0058号 単価表
WB810410 インターロッキングブロック設置

100 m2 当り
適用年版 T0107

名 称	数 量	単 位	単 価	金 額	摘 要
(Q001060002) インターロッキングブロック設置工 一般部 T=8cm 標準品 直線配置	100	m ²			[1]
(Z002150001) 砂 クッション用	3.87	m ³			[1]
(ZS3000004) 諸雑費(まるめ) Σ [1]	1	式			
合 計					
	1	m ²			円/m ²
条 件 名 称	入 力 値	条 件 値			
J01 作業区分	2	直線配置 ブロック厚 8cm			
J02 ブロック使用材料	1	標準品			
J03 敷材料の種類	4	砂(クッション用)			
J04 敷材料の厚さ(実数入力)	30	30 mm			
J05 施工規模による加算	1	100m ² 以上			
J06 時間的制約を受ける場合の補正	1	無			
J07 夜間作業補正	1	無			

第0059号 単価表
SJ0300 地先境界

10 m 当り
適用年版 T0107

(上段:前回 下段:今回)

名 称	数 量	単 位	単 価	金 額	摘 要
(CD422520W) 地先境界ブロック	10	m			第0060号単価表
(ZS3000004) 諸雑費(まるめ)	1	式			
合 計					
	1	m			整数止め切捨て 円/m

第0060号 単価表 機労材構成比情報
CD422520W 地先境界ブロック

1 m 当り
適用年版 T0107

名称 / 規格	東京単価	構成比	地区単価	明細情報	摘要
パック材(クロー) [標準]			【賃料】		L001010007
山積0.8m ³ (平積0.6m ³)	L001010007				
普通作業員					R0102
	R0102				
土木一般世話役					R0125
	R0125				
特殊作業員					R0101
	R0101				
型わく工					R0133
	R0133				
地先境界ブロック					Z002354003
150×150×600(C)	Z002354003				
生コンクリート(高炉)					Z120300200
18-8-25(20) W/C指定無し	Z002012001				
再生クラッシュラン					Z002122003
RC-40	Z002122003				
軽油					Z006702002
1.2号	Z006702002				
標準単価		積算単価			
	1 m	当り		円/m	
条件名称	入力値	条件	値		
J01 作業区分	1	設置			
J02 ブロック規格	3	C種(150×150×600)			
J03 m当り地先境界ブロック使用量		個/m			
J04 基礎碎石規格	2	再生クラッシュラン RC-40			
J05 均し基礎コンクリート規格	9	高炉セメント B18-8 W/C指定無し			
J06 養生工の有無	2	有り			

第0061号 単価表
SJ0310 舗装止め

10 m 当り
適用年版 T0107

(上段：前回 下段：今回)

名 称	数 量	単 位	単 価	金 額	摘 要
(CD422520W) 地先境界ブロック	10	m			第0062号単価表
(ZS3000004) 諸雑費(まるめ)	1	式			
合 計					
	1	m			整数止め切捨て 円/m

第0062号 単価表 機労材構成比情報
CD422520W 地先境界ブロック

1 m 当り
適用年版 T0107

名称 / 規格	東京単価	構成比	地区単価	明細情報	摘要
バックホ(クロー) [標準]			【賃料】		L001010007
山積0.8m3(平積0.6m3)	L001010007				
普通作業員					R0102
	R0102				
土木一般世話役					R0125
	R0125				
特殊作業員					R0101
	R0101				
型わく工					R0133
	R0133				
地先境界ブロック					Z002354002
150×120×600(B)	Z002354002				
生コンクリート(高炉)					Z120300200
18-8-25(20) W/C指定無し	Z002012001				
再生クラッシュレン					Z002122003
RC-40	Z002122003				
軽油					Z006702002
1.2号	Z006702002				
	標準単価		積算単価		
	1 m	当り		円/m	
条件名称	入力値		条件値		
J01 作業区分	1		設置		
J02 ブロック規格	2		B種(150×120×600)		
J03 m当り地先境界ブロック使用量			個/m		
J04 基礎碎石規格	2		再生クラッシュレン RC-40		
J05 均し基礎コンクリート規格	9		高炉セメント B18-8 W/C指定無し		
J06 養生工の有無	2		有り		

第0063号 単価表
SJ0320 くわ止めコンクリート

10 m 当り
適用年版 T0107
(上段:前回 下段:今回)

名 称	数 量	単 位	単 価	金 額	摘 要
(SJ9320) 基礎砕石工 (ハック初0.20m3) RC-40 仕上げ厚10cm	2	m ²			第0025号単価表
(CD240010) コンクリート	0.3	m ³			第0027号単価表
(CB240210) 型枠	4	m ²			第0029号単価表
(ZS3000004) 諸雑費(まるめ)	1	式			
合 計					
	1	m			整数止め切捨て 円/m

第0064号 単価表
SJ0330 摺り付け舗装

100 m² 当り
適用年版 T0107
(上段:前回 下段:今回)

名 称	数 量	単 位	単 価	金 額	摘 要
(CB410260) 表層(車道・路肩部)	100	m ²			第0065号単価表
(CB410030) 下層路盤(車道・路肩部)	100	m ²			第0066号単価表
(ZS3000004) 諸雑費(まるめ)	1	式			
合 計					
	1	m ²			整数止め切捨て 円/m ²

第0065号 単価表 機券材構成比情報
CB410260 表層(車道・路肩部)

1 m2 当り
適用年版 T0107

名称 / 規格	東京単価	構成比	地区単価	明細情報	摘要
振動ローラ(舗装用)[ハットカット式]			【損料】		M000804001
運転質量0.5~0.6t	M000804001				
振動コンパクタ[前進型]			【損料】		M000807001
機械質量40~60kg	M000807001				
特殊作業員					R0101
	R0101				
普通作業員					R0102
	R0102				
土木一般世話役					R0125
	R0125				
アスファルト混合物					Y001102000 -00004
再生密粒度AS(13)小型車割増	ZP41000030				
アスファルト乳剤					Z004130002
PK-3 プライムコート用	Z004130002				
ガソリン					Z006704001
レギュラー	Z006704001				
軽油					Z006702002
1.2号	Z006702002				
標準単価		積算単価			
	1 m2	当り		円/m2	
条件名称	入力値		条件値		
J01 平均幅員	1		1.4m未満(仕上厚50mm以下)		
J02 1層当平均仕上厚 50mm以下	50		50 mm		
J03 1層当平均仕上厚 50mm超70mm以下			mm		
J04 1層当平均仕上厚 70mm以下			mm		
J05 材料	35		各種(2.30以上2.40t/m3未満)		
J06 瀝青材料種類	2		プライムコート PK-3		
J07 費用の内訳	1		全ての費用		

第0066号 単価表 機労材構成比情報
CB410030 下層路盤(車道・路肩部)

1 m2 当り
適用年版 T0107

名称 / 規格	東京単価	構成比	地区単価	明細情報	摘要
モータローラ[土工用・排ガス対策型(第2次)] ブレード幅3.1m	M000701015		【損料】		M000701015
ロードローラ[マカダム・排ガス対策型(第2次)] 運転質量10t 締固め幅2.1m	M000801009		【損料】		M000801009
タイヤローラ[普通型] 運転質量8~20t	L001060003		【賃料】		L001060003
運転手(特殊)	R0114				R0114
特殊作業員	R0101				R0101
普通作業員	R0102				R0102
土木一般世話役	R0125				R0125
再生クラッシャー RC-40	ZP21200030				Z002122003
軽油 1.2号	Z006702002				Z006702002
標準単価		積算単価			
	1 m2	当り		円/m2	
条件名称	入力値		条件値		
J01 全仕上り厚(実数入力)	200		200 mm		
J02 施工区分	1		1層施工		
J03 材料	6		再生クラッシャー RC-40		
J04 費用の内訳	1		全ての費用		

第0067号 単価表
 SJ0350 電源設備 [単独柱]

1 基 当り
 適用年版 T0107

(上段：前回 下段：今回)

名 称	数 量	単 位	単 価	金 額	摘 要
(TJ0100) 電源設備 [単独柱] 設置 材工共	1	式			
(SJ0360) 電源設備 [単独柱] 基礎	1	基			第0068号単価表
(SJ0370) 電源設備 [単独柱] 配管配線	1	式			第0070号単価表
(ZS3000004) 諸雑費(まるめ)	1	式			
合 計					
	1	基			整数止め切捨て 円/基

第0068号 単価表
 SJ0360 電源設備 [単独柱] 基礎

1 基 当り
 適用年版 T0107
 (上段:前回 下段:今回)

名 称	数 量	単 位	単 価	金 額	摘 要
(SJ9320) 基礎砕石工 (パック効0.20m3) RC-40 仕上げ厚10cm	0.16	m2			第0025号単価表
(CD240010) コンクリート	0.041	m3			第0027号単価表
(CB240210) 型枠	0.54	m2			第0029号単価表
(WE123800) 接地設置	1	極			第0069号単価表
(UZD005090) 接地棒 丸形アース棒 E-B5 φ10×1500mm 単独式	1	本			
(ZS3000004) 諸雑費(まるめ)	1	式			
合 計					
	1	基			整数止め切捨て 円/基

名 称	数 量	単 位	単 価	金 額	摘 要
(R0201) 電工		人			[1]
(R0102) 普通作業員		人			[1]
(ZS3000004) 諸雑費(まるめ) Σ [1]	1	式			
合 計		極			円/極
	1				
条 件 名 称	入 力 値		条 件 値		
J01 作業種別	4		D種接地		
J02 基礎床板堀3m以内による補正	1		補正なし		

第0070号 単価表
 SJ0370 電源設備 [単独柱] 配管配線

1 式 当り
 適用年版 T0107
 (上段:前回 下段:今回)

名 称	数 量	単 位	単 価	金 額	摘 要
(WE114000) ケーブル及び電線配線	60	m			第0071号単価表
(WE110500) 波付硬質合成樹脂管(FEP)敷設	5.4	m			第0072号単価表
(WE114000) ケーブル及び電線配線	94.6	m			第0073号単価表
(WE112201) コンクリート穴あけ	1	箇所			第0074号単価表
(ZS3000004) 諸雑費(まるめ)	1	式			
合 計					
	1	式			整数止め切捨て 円/式

第0071号 単価表
WE114000 ケーブル及び電線配線

100 m 当り
適用年版 T0107

名 称	数 量	単 位	単 価	金 額	摘 要
(R0201) 電工		人			[1]
(ZS3000004) 諸雑費(まるめ) Σ [1]	1	式			
合 計					
	1	m			円/m
条 件 名 称		入 力 値		条 件 値	
J01 作業種別		1	管内配線		
J02 規格		2	10mm以下		
J04 作業内容による補正		2	撤去(不使用)		
J05 配線歩掛(電工)			人/m		

第0072号 単価表
WE110500 波付硬質合成樹脂管(FEP)敷設

100 m 当り
適用年版 T0107

名 称	数 量	単 位	単 価	金 額	摘 要
(R0201) 電工		人			[2]
(V001111001) 波付硬質ポリエチレン電線管 FEP 30mm	100	m			[1, 2]
(ZS3000004) 諸雑費(まるめ) Σ [2]	1	式			
合 計					
	1	m			円/m
条 件 名 称		入 力 値		条 件 値	
J01 作業種別		2	構内地中 50mm以下		
J02 作業内容による補正		1	新設		
J03 管規格		1	FEP 30mm		
J04 条数による補正		1	1 条		
J05 付属品率計上		0	0 %		

第0073号 単価表
WE114000 ケーブル及び電線配線

100 m 当り
適用年版 T0107

名 称	数 量	単 位	単 価	金 額	摘 要
(R0201) 電気		人			[1]
(ZS3000004) 諸雑費(まるめ) Σ [1]	1	式			
合 計					
	1	m			円/m
条 件 名 称		入 力 値		条 件 値	
J01 作業種別		1	管内配線		
J02 規格		1	5mm以下		
J04 作業内容による補正		1	新設		
J05 配線歩掛(電気)			人/m		

第0074号 単価表
WE112201 コンクリート穴あけ

1 箇所 当り
適用年版 T0107

名 称	数 量	単 位	単 価	金 額	摘 要
(R0137) はつり工		人			[1]
(ZS3000004) 諸雑費(まるめ) Σ [1]	1	式			
合 計					
	1	箇所			円/箇所
条 件 名 称		入 力 値		条 件 値	
J01 作業種別		3	穴あけ(直径5.0cm 厚さ12cm)		
J02 穴あけ歩掛(はつり工)			人/箇所		

第0075号 単価表
 SJ0380 電源設備 [分電盤付属]

1 基 当り
 適用年版 T0107
 (上段:前回 下段:今回)

名 称	数 量	単 位	単 価	金 額	摘 要
(TJ0110) 電源設備 [分電盤付属] 設置 材工共	1	式			
(ZS3000004) 諸雑費(まるめ)	1	式			
合 計					
	1	基			整数止め切捨て 円/基

第0076号 単価表
 SJ0600 移植工
 樹高100cm以上200cm未満

1 本 当り
 適用年版 T0107
 (上段:前回 下段:今回)

名 称	数 量	単 位	単 価	金 額	摘 要
(WB811400) 移植工(掘取工)	1	本			第0077号単価表
(WB811210) 道路植栽(植樹)	1	本			第0078号単価表
(ZS3000004) 諸雑費(まるめ)	1	式			
合 計					
	1	本			整数止め切捨て 円/本

第0077号 単価表
WB811400 移植工(掘取工)

100 本 当り
適用年版 T0107

名 称	数 量	単 位	単 価	金 額	摘 要
(Q001460003) 道路植栽工 移植工(掘取工) 中木 樹高100以上200未満	100	本			[1]
(ZS3000004) 諸雑費(まるめ) Σ [1]	1	式			
合 計					
	1	本			円/本
条 件 名 称		入 力 値		条 件 値	
J01 施工内容		3	中木樹高100cm以上200cm未満		
J02 施工規模		3	中木・低木10本以上		
J03 時間制約補正		1	無		
J04 夜間作業補正		1	無		
J05 施工場所別補正		3	供用区間 環境緑地帯		
J06 幹巻き補正		1	無		

第0078号 単価表
WB811210 道路植栽(植樹)

100 本 当り
適用年版 T0107

名 称	数 量	単 位	単 価	金 額	摘 要
(Q001450003) 道路植栽工 中木 樹高 100~200cm未満	100	本			[1]
(ZS3000004) 諸雑費(まるめ) Σ [1]	1	式			
合 計					
	1	本			円/本
条 件 名 称		入 力 値		条 件 値	
J01 施工内容		3	中木樹高100cm以上200cm未満		
J02 施工規模		6	50本以上		
J03 時間制約補正		1	無		
J04 夜間作業補正		1	無		
J05 施工場所別補正		1	供用区間 標準(歩道及び交通島)		
J06 土壌改良材の有無		1	無		
J07 植樹割増しの有無		1	無		

第0079号 単価表
 SJ0610 移植工
 樹高60cm未満

1 本 当り
 適用年版 T0107
 (上段：前回 下段：今回)

名 称	数 量	単 位	単 価	金 額	摘 要
(WB811400) 移植工(掘取工)	1	本			第0080号単価表
(WB811210) 道路植栽(植樹)	1	本			第0081号単価表
(ZS3000004) 諸雑費(まるめ)	1	式			
合 計					
	1	本			整数止め切捨て 円/本

第0080号 単価表
 WB811400 移植工(掘取工)

100 本 当り
 適用年版 T0107

名 称	数 量	単 位	単 価	金 額	摘 要
(Q001460001) 道路植栽工 移植工(掘取工) 低木(株物) 樹高60cm未満	100	本			[1]
(ZS3000004) 諸雑費(まるめ) Σ [1]	1	式			
合 計					
	1	本			円/本
条 件 名 称	入 力 値		条 件 値		
J01 施工内容	1		低木樹高60cm未満		
J02 施工規模	3		中木・低木10本以上		
J03 時間制約補正	1		無		
J04 夜間作業補正	1		無		
J05 施工場所別補正	3		供用区間 環境緑地帯		
J06 幹巻き補正	1		無		

第0081号 単価表
WB811210 道路植栽(植樹)

100 本 当り
適用年版 T0107

名 称	数 量	単 位	単 価	金 額	摘 要
(Q001450001) 道路植栽工 低木 樹高 60cm未満	100	本			[1]
(ZS3000004) 諸雑費(まるめ) Σ [1]	1	式			
合 計					
	1	本			円/本
条 件 名 称	入 力 値		条 件 値		
J01 施工内容	1		低木樹高60cm未満		
J02 施工規模	2		100本以上1000本未満		
J03 時間制約補正	1		無		
J04 夜間作業補正	1		無		
J05 施工場所別補正	1		供用区間 標準(歩道及び交通島)		
J06 土壌改良材の有無	1		無		
J07 植樹割増しの有無	1		無		

第0082号 単価表
SJ0400 A. 仮舗装

100 m2 当り
適用年版 T0107

(上段:前 回 下段:今 回)

名 称	数 量	単 位	単 価	金 額	摘 要
(CB410261) 表層(歩道部)	100	m2			第0083号単価表
(SJ9100) 路盤工(不陸整正) ｸﾝﾊﾟ 60~80kg 補足材RC-40 3m3/100m ²	100	m2			第0084号単価表
(ZS3000004) 諸雑費(まるめ)	1	式			
合 計					
	1	m2			整数止め切捨て 円/m2

第0083号 単価表 機労材構成比情報
CB410261 表層(歩道部)

1 m2 当り
適用年版 T0107

名称 / 規格	東京単価	構成比	地区単価	明細情報	摘要
振動ローラ(舗装用)[ハッドガイト式]			【損料】		M000804001
運転質量0.5~0.6t	M000804001				
振動コンパクタ[前進型]			【損料】		M000807001
機械質量40~60kg	M000807001				
特殊作業員					R0101
	R0101				
普通作業員					R0102
	R0102				
土木一般世話役					R0125
	R0125				
アスファルト混合物					Y001102000 -00004
再生密粒度AS(13)小型車割増	ZP41010040				
ガソリン					Z006704001
レギュラー	Z006704001				
軽油					Z006702002
1.2号	Z006702002				
標準単価		積算単価			
	1 m2	当り		円/m2	
条件名称	入力値		条件値		
J01 平均幅員	1		1.4m未満(仕上厚50mm以下)		
J02 1層当平均仕上厚 50mm以下	50		50 mm		
J03 1層当平均仕上厚 50mm超70mm以下			mm		
J04 1層当平均仕上厚 70mm以下			mm		
J05 材料	22		各種(2.20以上2.30t/m3未満)		
J06 瀝青材料種類	5		無し		
J07 費用の内訳	1		全ての費用		

第0084号 単価表

SJ9100

路盤工(不陸整正) タンパ 60~80kg
補足材RC-40 3m³/100m²

100 m² 当り
適用年版 T0107

(上段:前回 下段:今回)

名 称	数 量	単 位	単 価	金 額	摘 要
(R0102) 普通作業員					
	2.857	人			2*100/70
(Z002122003) 再生クワッシャー RC-40					
	3.75	m ³			100*3/100*(1+0.25)
(SJ9030) タンパ運転(路盤工) 質量60~80kg 機-23					第0056号単価表
	0.833	日			100/120
(ZS3000004) 諸雑費(まるめ)					
	1	式			
合 計					
	1	m ²			整数止め切捨て 円/m ²

第0085号 単価表

SJ0410

B. 仮舗装

100 m² 当り
適用年版 T0107

(上段:前回 下段:今回)

名 称	数 量	単 位	単 価	金 額	摘 要
(CB410261) 表層(歩道部)					第0086号単価表
	100	m ²			
(SJ0420) 路盤工(不陸整正) タンパ 60~80kg 補足材RC-40 5m ³ /100m ²					第0087号単価表
	100	m ²			
(ZS3000004) 諸雑費(まるめ)					
	1	式			
合 計					
	1	m ²			整数止め切捨て 円/m ²

第0086号 単価表 機労材構成比情報
CB410261 表層(歩道部)

1 m2 当り
適用年版 T0107

名称 / 規格	東京単価	構成比	地区単価	明細情報	摘要
振動ローラ(舗装用)[ソトカト式]			【損料】		M000804001
運転質量0.5~0.6t	M000804001				
振動コンパクタ[前進型]			【損料】		M000807001
機械質量40~60kg	M000807001				
特殊作業員					R0101
	R0101				
普通作業員					R0102
	R0102				
土木一般世話役					R0125
	R0125				
アスファルト混合物					Y001102000 -00004
再生密粒度AS(13)小型車割増	ZP41010040				
ガソリン					Z006704001
レギュラー	Z006704001				
軽油					Z006702002
1.2号	Z006702002				
標準単価		積算単価			
	1 m2	当り		円/m2	
条件名称	入力値	条件値			
J01 平均幅員	1	1.4m未満(仕上厚50mm以下)			
J02 1層当平均仕上厚 50mm以下	30	30 mm			
J03 1層当平均仕上厚 50mm超70mm以下		mm			
J04 1層当平均仕上厚 70mm以下		mm			
J05 材料	22	各種(2.20以上2.30t/m3未満)			
J06 瀝青材料種類	5	無し			
J07 費用の内訳	1	全ての費用			

第0087号 単価表

SJ0420

路盤工(不陸整正) タンパ 60~80kg
 補足材RC-40 5m³/100m²

100 m² 当り

適用年版 T0107

(上段:前回 下段:今回)

名 称	数 量	単 位	単 価	金 額	摘 要
(R0102) 普通作業員					
	2.857	人			2*100/70
(Z002122003) 再生クッシャー RC-40					
	6.25	m ³			100*5/100*(1+0.25)
(SJ9030) タンパ運転(路盤工) 質量60~80kg 機-23					第0056号単価表
	0.833	日			100/120
(ZS3000004) 諸雑費(まるめ)					
	1	式			
合 計					
	1	m ²			整数止め切捨て 円/m ²

第0088号 単価表

WB010212

交通誘導警備員B

1 人日 当り

適用年版 T0107

名 称	数 量	単 位	単 価	金 額	摘 要
(R0804) 交通誘導警備員B					
		人			
合 計					
	1	人日			円/人日

第0089号 単価表
D010020 仮設材等の運搬(鋼矢板、H形鋼、覆工板、敷鉄板等)

1 t 当り
適用年版 T0107

名 称	数 量	単 位	単 価	金 額	摘 要
(Z006810001) 基本運賃 製品長12m以内 10kmまで	1	t			[1]
(ZS3000004) 諸雑費(まるめ) Σ[1]	1	式			
合 計					
	1	t			円/t
条 件 名 称		入 力 値		条 件 値	
J01 片道運搬距離(実数入力)		1.4	1.4 km		
J02 製品長区分		1	12m以内		
J03 運搬割増率		4	各種(実数入力)		
J04 運搬割増率(実数入力)		0	0		
J05 その他の諸料金の有無		2	無		
J06 その他の諸料金(実数入力)			円/t		

第0090号 単価表
WB010030 仮設材等の積込み取卸し費

1 t 当り
適用年版 T0107

名 称	数 量	単 位	単 価	金 額	摘 要
(Z006800001) 積込み、取卸し費(仮設材等)	1	t			
合 計					
	1	t			円/t
条 件 名 称		入 力 値		条 件 値	
J01 作業区分		3	積込み、取卸し(片道分)		

第0091号 単価表
 SJ0500 支障木伐採
 チェンソー伐採 幹周20cm以上30cm未満

10 本 当り
 適用年版 T0107
 (上段:前回 下段:今回)

名 称	数 量	単 位	単 価	金 額	摘 要
(R0104) 造園工	0.18	人			
(R0102) 普通作業員	0.33	人			
(SJ0570) チェンソー運転 チェンソー-80cc 鋸長600mm	0.12	日			第0092号単価表
(ZS3000004) 諸雑費(まるめ)	1	式			
合 計					
	1	本			整数止め切捨て 円/本

第0092号 単価表
 SJ0570 チェンソー運転
 チェンソー-80cc 鋸長600mm

1 日 当り
 適用年版 T0107
 (上段:前回 下段:今回)

名 称	数 量	単 位	単 価	金 額	摘 要
(R0101) 特殊作業員	1	人			[1]
(Z006704001) ガソリン レギュラー	2.7	L			[1]
(TJ0010) チェンソー [ガソリンエンジン] 鋸長600mm 排気量0.080L	1	日			[1]
(ZS8000004) 諸雑費(率+まるめ) $\Sigma [1] * 0.03$	1	式			
合 計					
	1	日			整数止め切捨て 円/日

第0093号 単価表
 SJ0510 支障木伐採
 チェンソー伐採 幹周30cm以上60cm未満

10 本 当り
 適用年版 T0107
 (上段:前回 下段:今回)

名 称	数 量	単 位	単 価	金 額	摘 要
(R0104) 造園工	0.7	人			
(R0102) 普通作業員	1.35	人			
(SJ0570) チェンソー運転 チェンソー-80cc 鋸長600mm	0.37	日			第0092号単価表
(ZS3000004) 諸雑費(まるめ)	1	式			
合 計					
	1	本			整数止め切捨て 円/本

第0094号 単価表
 SJ0520 支障木伐採
 チェンソー伐採 幹周60cm以上90cm未満

10 本 当り
 適用年版 T0107
 (上段:前回 下段:今回)

名 称	数 量	単 位	単 価	金 額	摘 要
(R0104) 造園工	1.75	人			
(R0102) 普通作業員	3.37	人			
(SJ0570) チェンソー運転 チェンソー-80cc 鋸長600mm	0.89	日			第0092号単価表
(ZS3000004) 諸雑費(まるめ)	1	式			
合 計					
	1	本			整数止め切捨て 円/本

第0095号 単価表
 SJ0530 支障木抜根
 機械抜根 幹周20cm以上30cm未満

10 本 当り
 適用年版 T0107
 (上段:前回 下段:今回)

名 称	数 量	単 位	単 価	金 額	摘 要
(R0102) 普通作業員	0.24	人			
(SJ0570) チェーン運転 チェーン80cc 鋸長600mm	0.04	日			第0092号単価表
(SJ0580) トラック [クレーン装置付4 t 積2.9 t 吊]	0.27	時間			第0096号単価表
(ZS3000004) 諸雑費(まるめ)	1	式			
合 計					
	1	本			整数止め切捨て 円/本

第0096号 単価表
 SJ0580 トラック [クレーン装置付4 t 積2.9 t 吊]

1 時間 当り
 適用年版 T0107
 (上段:前回 下段:今回)

名 称	数 量	単 位	単 価	金 額	摘 要
(R0114) 運転手(特殊)	0.17	人			
(Z006702002) 軽油 1.2号	5.7	L			
(TJ0020) トラック [クレーン装置付] ペーシトラック4 t 積 吊能力2.9 t	1	時間			
(ZS3000004) 諸雑費(まるめ)	1	式			
合 計					
	1	時間			整数止め切捨て 円/時間

第0097号 単価表

SJ0540

支障木抜根
機械抜根 幹周30cm以上60cm未満

10 本 当り

適用年版 T0107

(上段:前回 下段:今回)

名 称	数 量	単 位	単 価	金 額	摘 要
(R0102) 普通作業員	1.15	人			
(SJ0570) チェーン運転 チェーン-80cc 鋸長600mm	0.17	日			第0092号単価表
(SJ0580) トラック [クレーン装置付4t積2.9t吊]	1.27	時間			第0096号単価表
(ZS3000004) 諸雑費(まるめ)	1	式			
合 計					
	1	本			整数止め切捨て 円/本

第0098号 単価表

SJ0550

支障木抜根
機械抜根 幹周60cm以上90cm未満

10 本 当り

適用年版 T0107

(上段:前回 下段:今回)

名 称	数 量	単 位	単 価	金 額	摘 要
(R0102) 普通作業員	4.3	人			
(SJ0570) チェーン運転 チェーン-80cc 鋸長600mm	0.65	日			第0092号単価表
(SJ0580) トラック [クレーン装置付4t積2.9t吊]	4.76	時間			第0096号単価表
(ZS3000004) 諸雑費(まるめ)	1	式			
合 計					
	1	本			整数止め切捨て 円/本

第0099号 単価表
 SJ0560 発生材運搬
 2t積トラック

1 式 当り
 適用年版 T0107
 (上段:前回 下段:今回)

名 称	数 量	単 位	単 価	金 額	摘 要
(SJ0590) 2tトラック運搬 運搬距離5.6km	7	回			第0100号単価表
(ZS3000004) 諸雑費(まるめ)	1	式			
合 計					
	1	式			整数止め切捨て 円/式

第0100号 単価表
 SJ0590 2tトラック運搬
 運搬距離5.6km

1 回 当り
 適用年版 T0107
 (上段:前回 下段:今回)

名 称	数 量	単 位	単 価	金 額	摘 要
(R0115) 運転手(一般)	0.27	人			
(Z006702002) 軽油 1.2号	3.5	L			
(TJ0030) トラック [普通型] 2t積 路面状況良好	1.27	時間			
(ZS3000004) 諸雑費(まるめ)	1	式			
合 計					
	1	回			整数止め切捨て 円/回

数量総括表(2)

工種・種別		計算式等	単位	数量
土砂等運搬			式	1
ダンプトラック運搬4t積	AS殻・DID有・9.0km以下	0.7 +2.1 +4.7 = 7.5	m3	7
ダンプトラック運搬4t積	CO殻[鉄筋]・DID有・9.0km以下	= 35.1	m3	35
ダンプトラック運搬4t積	CO殻[無筋]・DID有・9.0km以下	= 32.1	m3	32
殻運搬	CO・人力積込・DID有・8.0km以下	= 54.6 [インターロッキングブロック]	m3	54
土砂等運搬[路盤]	小規模・BH0.28・DID有・9.0km以下	= 9.0 [路盤材]	m3	9
土砂等運搬	小規模・BH0.28・DID有・9.0km以下	= 190.4	m3	190
現場発生品・支給品運搬	クレーン装置付2t級2t吊 14.0km以下、0.5t超0.8t以下	= 1.0	回	1
残土処理工			式	1
残土等処分			式	1
廃材処理料	東部地区・AS殻	0.7 +2.1 +4.7 = 7.5	m3	7
廃材処理料	東部地区・有筋CO殻	= 35.1	m3	35
廃材処理料	東部地区・無筋CO殻	32.1 +54.6 = 86.7	m3	86
廃材処理料	東部地区・路盤材	= 9.0	m3	9
建設発生土処理料	UCR	= 228.5	m3	228
産業廃棄物処分費	廃プラスチック類	= 711.8	kg	711
舗装版切断濁水処理工			式	1
舗装版切断濁水処理工			式	1
排水工			式	1
側溝工			式	1
U型側溝			式	1
A.U型側溝		= 16.7	m	16
B.U型側溝		= 27.8	m	27
C.U型側溝		= 29.9	m	29
D.U型側溝		= 14.3	m	14
集水樹工			式	1
集水樹			式	1
A.集水樹		= 1.0	基	1
B.集水樹		= 1.0	基	1
C.集水樹		= 1.0	基	1

数量総括表(3)

工種・種別	計算式等	単位	数量
雨水管設置工		式	1
雨水管設置		式	1
雨水管 VPφ200	= 1.0	式	1
舗装工		式	1
ブロック舗装工		式	1
インターロッキングブロック舗装		式	1
A. 歩道舗装[表層・敷材] インターロッキングブロック・クッション砂	= 809.6	m2	809
A. 歩道舗装[上層路盤] 再生瀝青安定処理	= 787.1	m2	787
A. 歩道舗装[下層路盤] RC-40	= 801.6	m2	801
A. 歩道舗装[排水溝]		式	1
B. 歩道舗装 表層[インターロッキングブロック] 敷材[クッション砂] 下層路盤[RC-40]	= 281.0	m2	281
付帯工		式	1
付帯工		式	1
地先境界		式	1
地先境界	= 94.5	m	94
舗装止め		式	1
舗装止め	= 20.7	m	20
くわ止めコンクリート		式	1
くわ止めコンクリート	= 10.5	m	10
摺り付け舗装		式	1
摺り付け舗装	= 13.6	m2	13
電源設備		式	1
電源設備[単独柱]	= 1.0	基	1
電源設備[分電盤付属]	= 1.0	基	1

数 量 計 算 書

工 種	数 量 計 算 根 拠	単 位	数 量
構造物取壊し工			
舗装版切断	摺り付け舗装 12.9	m	12.9
舗装版破碎積込[BH0.28]	舗装・未舗装部撤去数量表より アスファルト舗装面積 13.6	m ²	13.6
舗装版破碎積込[BH0.28]	仮設図より 仮舗装面積 5.4+41.1+150.0= 196.5	m ²	196.5
構造物とりこわし	鉄筋・機械 CO構造物取壊し数量表より 35.120	m ³	35.1
構造物とりこわし	無筋・機械 CO構造物取壊し数量表より 32.067	m ³	32.1
インターロッキングブロック撤去	舗装・未舗装部撤去数量表より インターロッキングブロック舗装面積 682.3	m ²	682.3
硬質塩化ビニル管撤去	VUφ150 埋設管撤去数量表より 20.7	m	20.7
硬質塩化ビニル管撤去	VUφ200 埋設管撤去数量表より 61.0	m	61.0
硬質塩化ビニル管撤去	VUφ250 埋設管撤去数量表より 23.5	m	23.5
掘削工			
掘削[BH0.28]	89.3+9.0+121.4+34.6= 254.3	m ³	254.3
掘削[路盤]	土積流用計算書[掘削C1]より 89.3	m ³	
掘削[路盤]	仮舗装 41.1×0.03+155.4×0.05≒ 9.0	m ³	
掘削[土砂]	土積流用計算書[掘削C2]より 121.4	m ³	
掘削[土砂]	土積流用計算書[掘削C3]より 34.6	m ³	
床堀[BH0.28]	土積流用計算書[床堀C4]より 31.9	m ³	31.9
埋戻[BH0.28・土砂]	71.7+10.4= 82.1	m ³	82.1
埋戻[土砂]	土積流用計算書[埋戻B1]より 71.7	m ³	
埋戻[土砂]	土積流用計算書[埋戻B2]より 10.4	m ³	
人力積込 [インターロッキングブロック撤去]	CO殻 舗装・未舗装撤去数量表より 54.580	m ³	54.6

数 量 計 算 書

工 種	数 量 計 算 根 拠	単 位	数 量
ダンプトラック運搬4t積 摺り付け舗装[舗装版破碎]	AS殻、BH0.28積込、7.8km 舗装・未舗装撤去数量表より 0.68	m3	0.7
ダンプトラック運搬4t積 仮舗装[舗装版破碎]	AS殻、BH0.28積込、7.8km 仮設図より $41.1 \times 0.05 =$ 2.055		
ダンプトラック運搬4t積 仮舗装[舗装版破碎]	AS殻、BH0.28積込、7.8km 仮設図より $155.4 \times 0.03 =$ 4.662	m3	4.7
ダンプトラック運搬4t積 [Co構造物とりこわし]	鉄筋、機械積込、7.8km Co構造物取壊し数量表より 35.120	m3	35.1
ダンプトラック運搬4t積 [Co構造物とりこわし]	無筋、機械積込、7.8km Co構造物取壊し数量表より 32.067	m3	32.1
ダンプトラック運搬2t積 [インターロッキングブロック撤去]	無筋、人力積込、7.8km 舗装・未舗装撤去数量表より 54.580	m3	54.6
土砂等運搬[路盤]	BH0.28積込、7.8km 仮舗装 $41.1 \times 0.03 + 155.4 \times 0.05 =$ 9.0	m3	9.0
土砂等運搬[土砂]	BH0.28積込、8.6km 190.4	m3	190.4
現場発生品運搬	産業廃棄物[硬質塩化ビニル管]運搬、10.0km、711.8kg	回	1.0
残土等処分			
廃材処理料 摺り付け舗装[舗装版破碎]	東部地区、AS殻 0.68	m3	0.7
廃材処理料 仮舗装[舗装版破碎]	東部地区、AS殻 2.055		
廃材処理料 仮舗装[舗装版破碎]	東部地区、AS殻 4.662	m3	4.7
廃材処理料 [Co構造物とりこわし]	東部地区、鉄筋Co殻 35.120	m3	35.1
廃材処理料 [Co構造物とりこわし]	東部地区、無筋Co殻 32.067	m3	32.1
廃材処理料 [インターロッキングブロック撤去]	東部地区、無筋Co殻 54.580	m3	54.6
廃材処理料	東部地区、路盤材 9.0	m3	9.0
建設発生土処理料	UCR $190.4 \times 1.2 =$ 228.48	m3	228.5
産業廃棄物処分費	廃プラスチック類 711.8	kg	711.8
舗装版切断濁水処理工		式	1
舗装版切断濁水運搬費	2t積級 $0.0148 \times 1.1 \div 2 =$ 1.0	回	1.0

数 量 計 算 書

工 種	数 量 計 算 根 拠	単 位	数 量
舗装版切断濁水処分費	東部地区, アスファルト舗装版 $12.9 \times 0.05 \times 0.023 \div$ 0.0148	m3	0.015
排水工			
A.U型側溝	NO.0+5.15~NO.1+1.90 平面図より 16.7	m	16.7
B.U型側溝	NO.1+2.60~NO.2+10.42 平面図より 27.8	m	27.8
C.U型側溝	NO.2+11.12~NO.4+1.02 平面図より 29.9	m	29.9
D.U型側溝	NO.6+3.70~NO.6+18.00 平面図より 14.3	m	14.3
A. 集水柵	NO.1+2.25 平面図より 1	基	1.0
B. 集水柵	NO.2+10.77 平面図より 1	基	1.0
C. 集水柵	NO.6+18.35 平面図より 1	基	1.0
雨水管	NO.1+2.25 平面図より	式	1
硬質塩化ビニル管設置工		m	8.5
ます接続工		箇所	2
機械掘削工	$[0.8+0.925] \div 2 \times 0.626 \times [8.5-0.19] \div$ 4.487	m3	
砂基礎工	RC-10 $[0.810+4.223] \div 10 \times [8.5-0.19] \div$ 4.182	m3	
舗装工			
A. 歩道舗装		m2	809.6
表層[インターロッキングブロック]	t=8cm $11.1 \times 72.6+0.5 \times 7.5=$ 809.61	m2	809.6
敷材[クッション砂]	t=2cm $11.1 \times 72.6+0.5 \times 7.5=$ 809.61	m2	809.6
上層路盤	t=5cm $[11.1-0.1 \times 2] \times 72.6-0.57 \times 7.5=$ 787.065	m2	787.1
[再生瀝青安定処理]			
下層路盤[RC-40]	t=10cm $11.1 \times 72.6-0.57 \times 7.5=$ 801.585	m2	801.6

数 量 計 算 書

工 種	数 量 計 算 根 拠	単 位	数 量
排水溝	上層路盤の横断方向端部	式	1.0
吸出し防止材設置	不織布[長繊維化繊系] $0.1 \times 72.6 \times 2 = 14.52$	m2	
路盤工[人力施工]	タンパ・RC-40 t=5cm $0.1 \times 72.6 \times 2 = 14.52$	m2	
B. 歩道舗装	平面図より $51.0+23.0+96.0+45.0+36.0+30.0 = 281.0$	m2	281.0
表層[インターロッキングブロック]	t=8cm 281.0	m2	
敷材[クッション砂]	t=3cm 281.0	m2	
下層路盤[RC-40]	t=10cm 281.0	m2	
付帯工			
地先境界	NO.0+5.15~NO.4+1.02、NO.6+0.30~NO.6+19.00 $75.8+18.7 = 94.5$	m	94.5
舗装止め	NO.0+8.30、NO.4+1.14 $11.1+9.6 = 20.7$	m	20.7
くわ止めコンクリート	NO.2+11.38~NO.2+17.03、NO.3+5.27~NO.3+10.23 $5.6+4.9 = 10.5$	m	10.5
摺り付け舗装	NO.6+3.93~NO.6+18.29 13.6	m2	13.6
電源設備[単独柱]		1	1.0
電源設備[単独柱]設置		1	式
電源設備[単独柱]基礎		1	基
ケーブル及び電線配線撤去	CV5.5-2C $30.7+29.3 = 60.0$	m	
波付硬質合成樹脂管敷設	FEP30 5.4	m	
ケーブル及び電線配線設置	EM-GE/F3.5-2C $30.7+29.3+29.2+5.4 = 94.6$	m	
コンクリート穴あけ		1	箇所
掘削[土砂]	$0.6 \times [0.35-0.21] \times 5.4 = 0.4536$	m3	
埋戻[RC-10]	$[0.6 \times [0.35-0.21]-0.04 \times 0.04/4 \times 3.14] \times 5.4 = 0.4468$	m3	

数 量 計 算 書

工 種	数 量 計 算 根 拠	単 位	数 量
電源設備[分電盤付属]		1 基	1.0
電源設備[分電盤付属]設置		1 式	
道路植栽工			
中木 移植 樹高100cm以上200cm未満	植栽・植樹柵撤去図より 環境緑地帯 → 歩道	本	68.0
低木 移植 樹高60cm未満	植栽・植樹柵撤去図より 環境緑地帯 → 歩道	本	216.0
仮設工			
A.仮舗装	仮設図より	41.1 m ²	41.1
表層[再生密粒度AS]	t=5cm	41.1 m ²	
不陸整正[RC-40]	補足材 3m ³ /100m ²	41.1 m ²	
B.仮舗装	仮設図より	5.4+150.0= 155.4 m ²	155.4
表層[再生密粒度AS]	t=3cm	155.4 m ²	
不陸整正[RC-40]	補足材 5m ³ /100m ²	155.4 m ²	
仮覆工[厚ベニア t=3cm]	仮設図より	2.0+10.0+14.0= 26.0 m	26.0
準備費			
土砂検定費		検体	1.0
高木 伐採・抜根 幹周20cm以上30cm未満	植栽・植樹柵撤去図より チェンソー伐採・機械抜根	本	1.0
高木 伐採・抜根 幹周30cm以上60cm未満	植栽・植樹柵撤去図より チェンソー伐採・機械抜根	本	21.0
高木 伐採・抜根 幹周60cm以上90cm未満	植栽・植樹柵撤去図より チェンソー伐採・機械抜根	本	8.0
発生材運搬	2トラック運搬 [5.6+2.8+5.6] ÷ 2 ≒ 7.0 →	7.0 回	7.0

土 積 流 用 計 算 書

記号	掘削名	土量 (m3)	流用土		残土 (m3)	摘 要
			盛土(m3)	埋戻(m3)		
C1	掘削[路盤]	89.3		91.3	-2.0	79.7+11.6
C2	掘削[土砂]	121.4			121.4	
C3	掘削[土砂]	34.6			34.6	
C4	床掘[土砂]	31.9			31.9	
	機械掘削工[土砂]	4.5			4.5	
	小計				190.4	
B1	埋戻[土砂]	71.7				$71.7 \times 1 / 0.9 = 79.66 \approx 79.7$
B2	埋戻[土砂]	10.4				$10.4 \times 1 / 0.9 = 11.55 \approx 11.6$
	合計				190.4	土砂

工種	集計計算	単位	数量
C1 掘削[路盤]	舗装・未舗装部撤去数量表より	m3	89.3
C2 掘削[土砂]	舗装・未舗装部撤去数量表より		121.4
C3 掘削[土砂]	土積計算書 掘削C3より	m3	34.6
C4 床掘[土砂]	土積計算書 床掘C4より	m3	31.9
機械掘削工[土砂]	雨水管 機械掘削工より	4.487 m3	4.5
B1 埋戻[土砂]	土積計算書 埋戻B1より	m3	71.7
B2 埋戻[土砂]	土積計算書 埋戻B2より	m3	10.4

CO構造物取壊し数量表

種別	撤去数量	単位体積	構造物取壊し[m3]		数量根拠
			鉄筋	無筋	
正方形プランター	18 基	1.03 m3/基	18.540		植栽・植樹樹 撤去図より
根囲い	9 基	0.15 m3/基		1.350	
円形プランター	2 基	8.51 m3/基		17.020	
縁石	205.9 m	0.03 m3/m		6.177	
雨水枡-1	3 基	0.15 m3/基	0.450		排水・電気施設 撤去図より
雨水枡-2	2 基	0.25 m3/基	0.500		
汚水枡-1	1 基	0.20 m3/基	0.200		
汚水枡-2	1 基	0.21 m3/基	0.210		
側溝	1 基	1.57 m3/基	1.570		
電気用ハンドホール	2 基	0.27 m3/基	0.540		
機械室	1 基	3.97 m3/基	3.970		流水施設撤去図より
水槽	2 基	4.57 m3/基	9.140		
スツール	16 基	0.47 m3/基		7.520	
合計			35.120	32.067	

埋設管撤去数量表

種別	単位	VUφ150	VUφ200	VUφ250	数量根拠
側溝～DR-16	m	2.6			排水・電気施設 撤去図より
DR-16～DR-17	m		6.7		
DR-17～DR-18	m		6.4		
DR-17～DR-19	m		15.9		
DR-19～DR-20	m		16.2		
DR-21～DR-22	m		15.8		
D-6～D-5	m	3.8			
連通管	m			23.5	流水施設撤去図より
換気管 EA	m	8.9			
換気管 OA	m	5.4			
合計	m	20.7	61.0	23.5	
mあたり重量	kg/m	3.941	6.572	9.758	
重量	kg	81.6	400.9	229.3	重量合計 711.8kg

舗装 未舗装部撤去数量表 舗装 未舗装部撤去図より

工種	施工基面	舗装/未舗装	インターロッキング ブロック舗装 t=8cm		アスファルト舗装 t=5cm		路盤		土砂		備 考	
			面積 [m ²]	体積 [m ³]	面積 [m ²]	体積 [m ³]	面積 [m ²]	体積 [m ³]	面積 [m ²]	体積 [m ³]		
A 歩道舗装	GL-250	舗装部	519.0	41.52			498.7	64.83	498.7	19.95	路盤t=13cm 土砂t=4cm	
		未舗装部	GL±0							204.0	51.00	t=25cm
			GL+200							5.3	2.39	t=45cm
			GL+400							38.1	24.77	t=65cm
B 歩道舗装	GL-210	舗装部	163.3	13.06			163.3	21.23			路盤t=13cm	
		未舗装部	GL±0							62.0	13.02	t=21cm
			GL+200							19.7	8.08	t=41cm
			GL+400							3.6	2.20	t=61cm
摺り付け舗装	GL-250	舗装部			13.6	0.68	16.3	3.26			路盤t=20cm	
合計			682.3	54.58	13.6	0.68	678.3	89.32	831.4	121.41		

G1: 89.32≒89.3 G2: 121.41≒121.4

土 積 計 算 書

施設撤去 [排水・電気施設]	数量	単位	掘削[土砂]C3		埋戻[土砂]B1		摘 要
			平均断面(m ²)	土積(m ³)	平均断面(m ²)	土積(m ³)	
側溝 ~DR-16	2.6	m	0.32	0.83	0.34	0.88	
DR-16 ~DR-17	6.7	m	0.30	2.01	0.34	2.28	
DR-17 ~DR-18	6.4	m	0.34	2.18	0.37	2.37	
DR-17 ~DR-19	15.9	m	0.26	4.13	0.29	4.61	
DR-19 ~DR-20	16.2	m	0.16	2.59	0.20	3.24	
DR-21 ~DR-22	10.0	m	0.17	1.70	0.20	2.00	GL-250
DR-21 ~DR-22	5.8	m	0.19	1.10	0.23	1.33	GL-210
D-6 ~D-5	3.8	m	0.15	0.57	0.17	0.65	
雨水枡-1	3.0	基			0.33	0.99	
雨水枡-2	2.0	基			0.67	1.34	
汚水枡	2.0	基			0.24	0.48	
側溝[GL-210]	2.8	m			0.17	0.48	
側溝[GL-250]	3.2	m			0.16	0.51	
電気用ハンドホール	2.0	基			0.48	0.96	
小計				15.11		22.12	

土 積 計 算 書

施設撤去 [流水施設]	数量	単位	掘削[土砂]C3		埋戻[土砂]B1		摘 要
			平均断面(m ²)	土積(m ³)	平均断面(m ²)	土積(m ³)	
連通管	23.5	m	0.73	17.16	0.79	18.57	
換気管 EA	7.2	m	0.21	1.51	0.23	1.66	
換気管 OA	3.7	m	0.21	0.78	0.23	0.85	
機械室	1.0	基			18.86	18.86	
水槽	2.0	基			4.81	9.62	
小計				19.45		49.56	
合計				34.56		71.68	C3: 34.56 ≒ 34.6 B1: 71.68 ≒ 71.7

土 積 計 算 書

作業土工	数量	単位	床掘[土砂]C4		埋戻[土砂]B2		摘 要
			平均断面(m ²)	土積(m ³)	平均断面(m ²)	土積(m ³)	
A.U型側溝[A-1]	3.1	m	0.41	1.27	0.13	0.40	
A.U型側溝[A-2]	13.6	m	0.37	5.03	0.12	1.63	
B.U型側溝	27.8	m	0.39	10.84	0.13	3.61	
C.U型側溝	29.9	m	0.24	7.18	0.06	1.79	
D.U型側溝	14.3	m	0.24	3.43	0.05	0.72	
A.集水樹	1.0	基	0.86	0.86	0.54	0.54	
B.集水樹	1.0	基	0.63	0.63	0.38	0.38	
C.集水樹	1.0	基	0.58	0.58	0.34	0.34	
舗装止め	20.7	m	0.05	1.04	0.02	0.41	
くわ止めコンクリート	10.5	m	0.07	0.74	0.03	0.32	
電源設備	1.0	基	0.30	0.30	0.25	0.25	
合計				31.90		10.39	C4: 31.90 ≒ 31.9
							B2: 10.39 ≒ 10.4



平面図 S=1/400

<植栽>

A3→A4縮小

植栽・植樹樹 撤去図

記号

縮尺

各記

制定年度

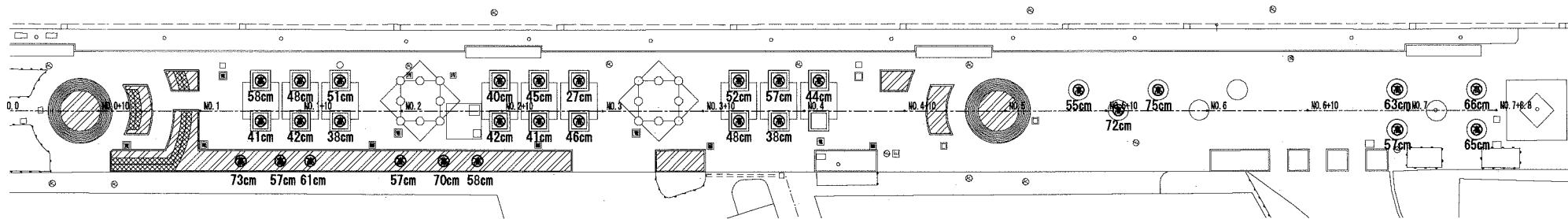

高木 : 伐採・抜根 30本

幹周 [cm]	フェンソー伐採・機械抜根
20 以上 30 未満	1 本
30 以上 60 未満	21 本
60 以上 90 未満	8 本

中木 : 移植 68本

[移植本数] = 17.0m × 4.0本/m = 68本

低木 : 移植 216本

[移植本数] = 143.9m² × 1.5本/m² = 215.85 ≈ 216本

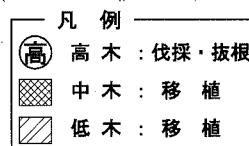

平面図 S=1/400

<植樹樹>

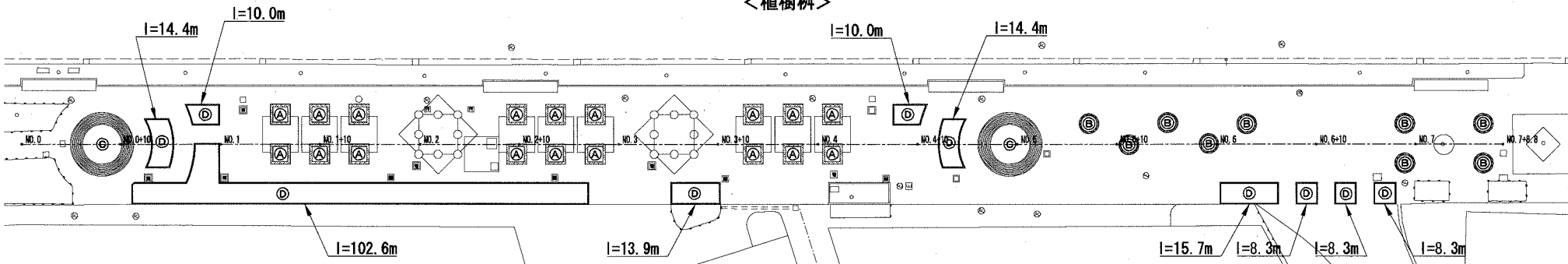

Ⓐ 正方形プランター S=1/100

N=18基

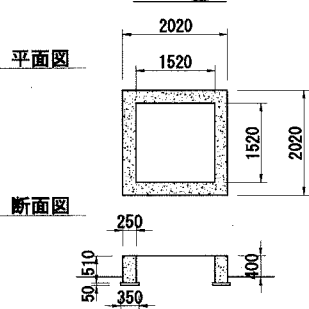

Ⓑ 根囲い

N=9基

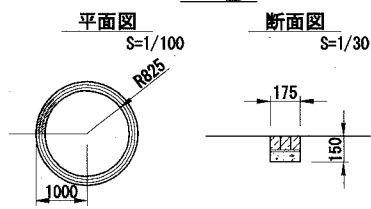

Ⓒ 円形プランター

N=2基

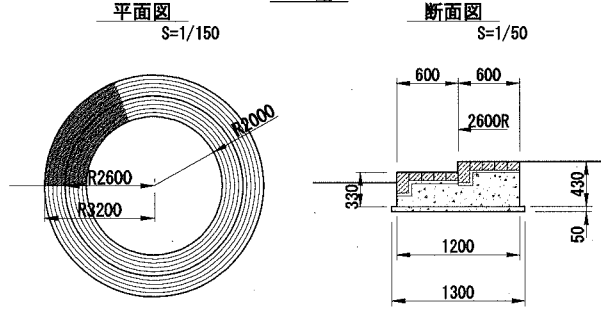

Ⓓ 縁石 S=1/30

L=205.9m

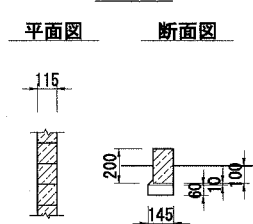



A3→A4縮小

舗装・未舗装部 撤去図

平面図

<舗装部>

記号

縮尺

1 / 400

制定年度

B. 歩道舗装
施工基面 GL-210

A. 歩道舗装
施工基面 GL-250

B. 歩道舗装
施工基面 GL-210

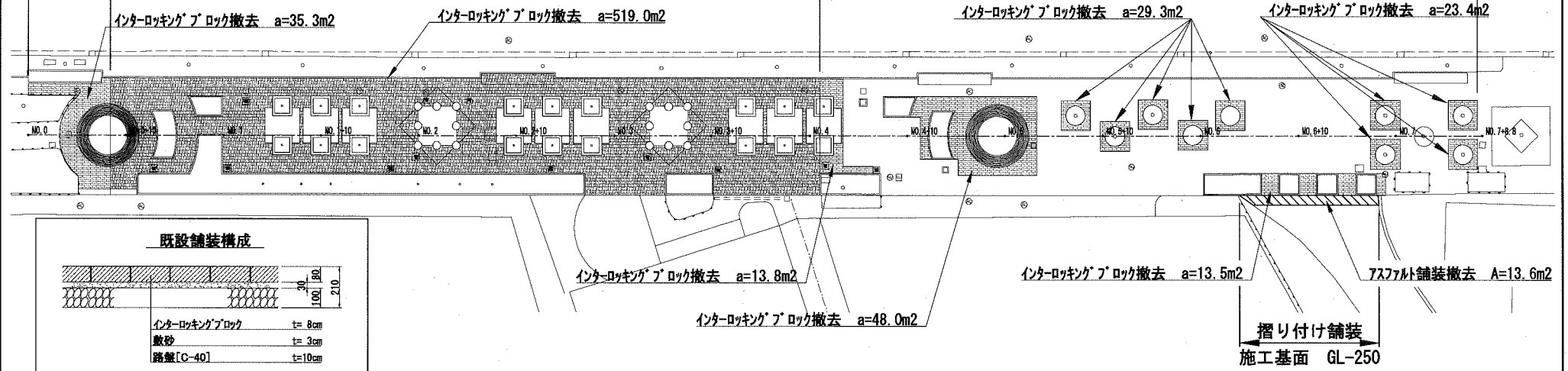

平面図

<未舗装部>

B. 歩道舗装
施工基面 GL-210

A. 歩道舗装
施工基面 GL-250

B. 歩道舗装
施工基面 GL-210

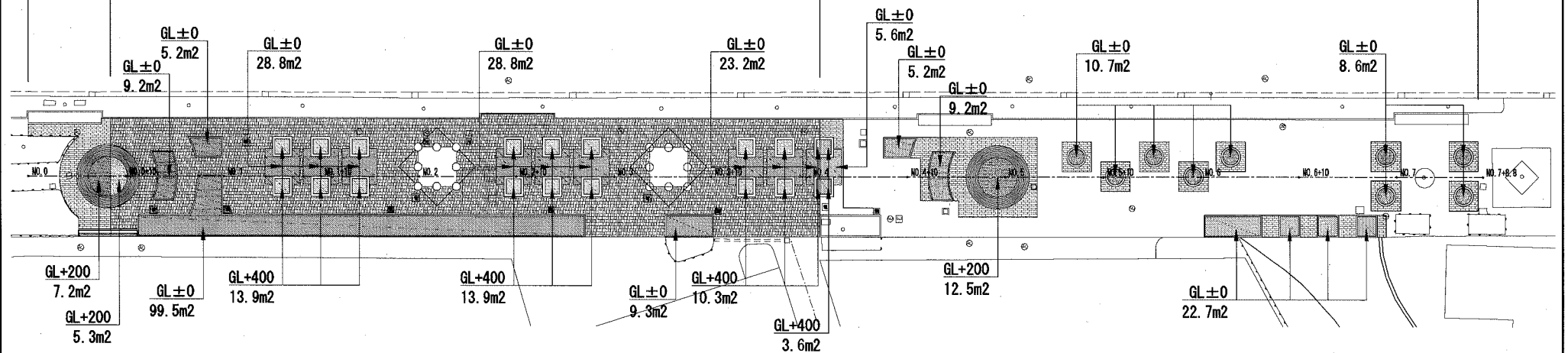



平面図 S=1/400
 <排水・電気施設>

A3→A4縮小

排水・電気施設 撤去図

記号	
縮尺	各記 制定年度

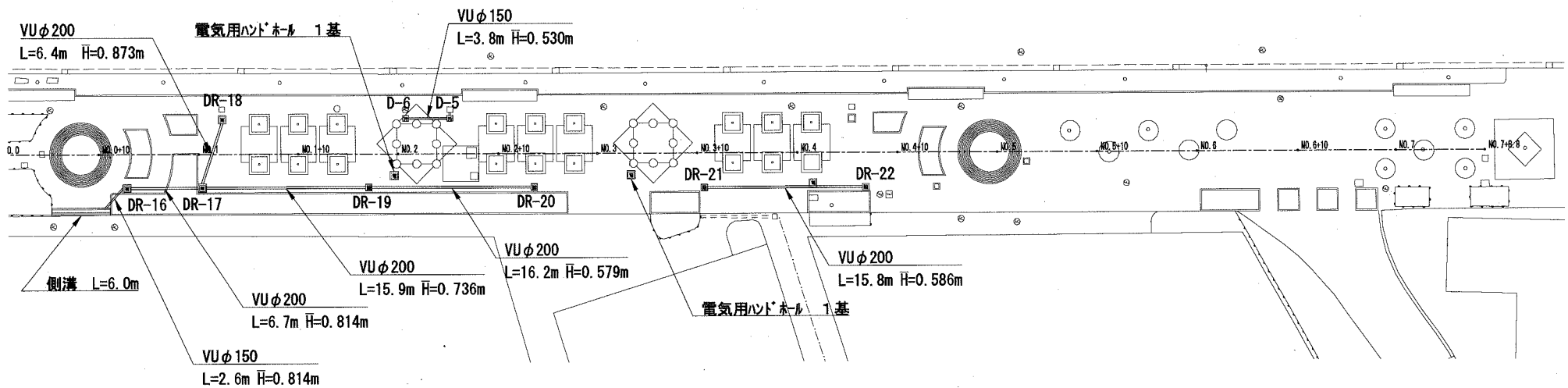

雨水樹

S=1/50

雨水樹-1

[DR-19・DR-20・DR-21]

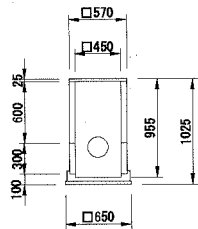

雨水樹-2

[DR-16・DR-17]

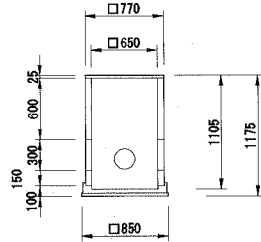

汚水樹

S=1/50

汚水樹-1

[D-5]

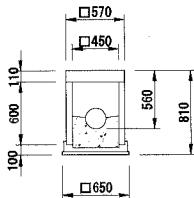

汚水樹-2

[D-6]

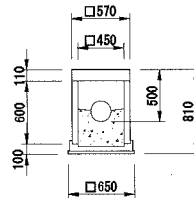

側溝

S=1/50

平面図

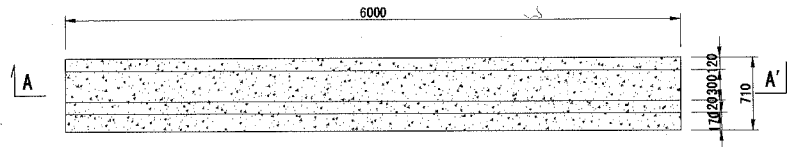

A-A' 断面

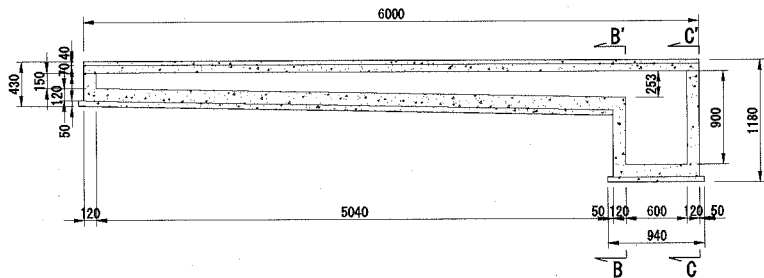

電気用ハンドホール

S=1/50

B-B' 断面

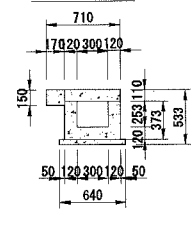

C-C' 断面

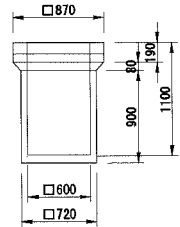
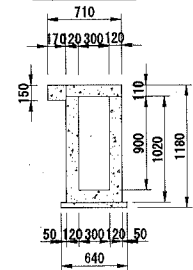



平面図 S=1/400
<流水施設>

A3→A4縮小

流水施設 撤去図

記号

縮尺

各記

制定年度

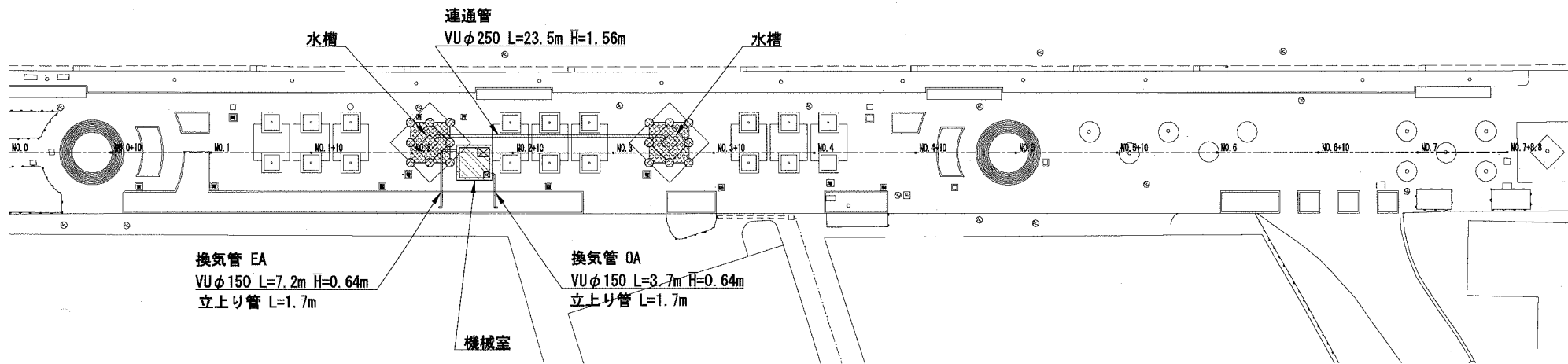

機械室 S=1/100

水槽

平面図 (上部)

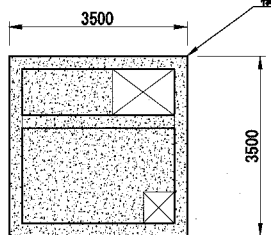

平面図 (下部)

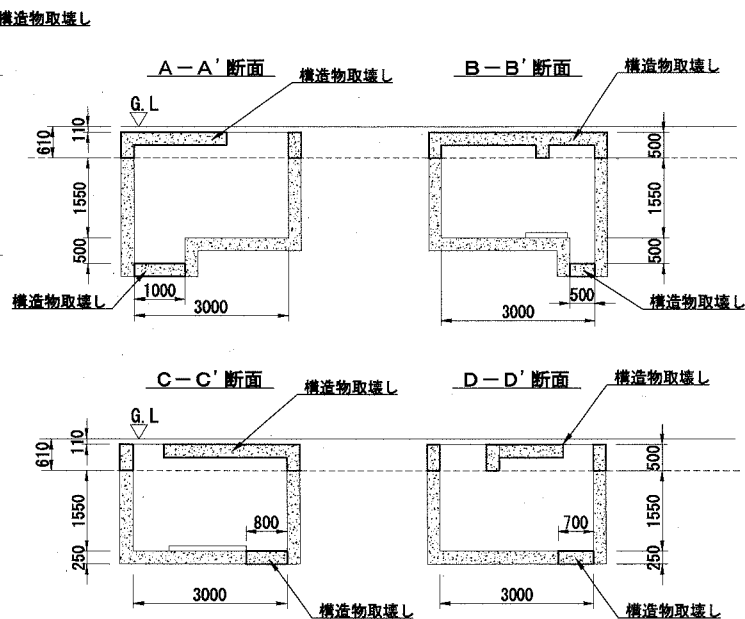
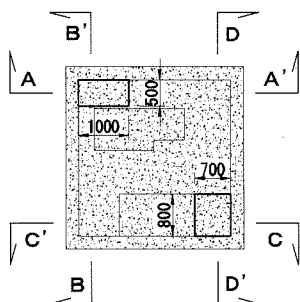

平面図 S=1/150

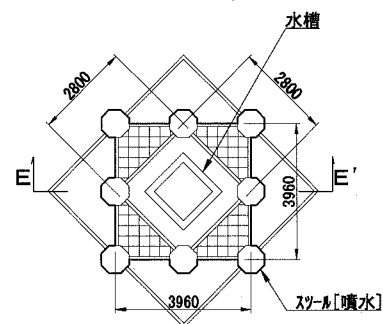

E-E' 断面

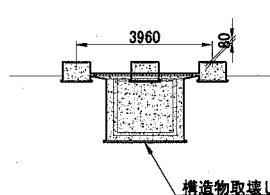

水槽 S=1/100

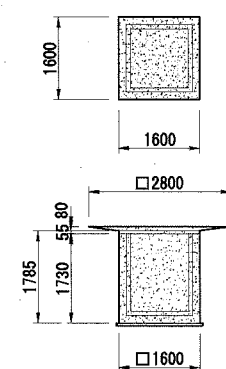

スワール噴水 S=1/100

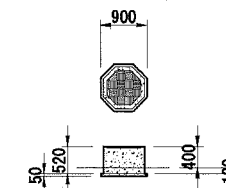



A3→A4縮小

作業土工図

平面図 S=1/400

<作業土工>

記号	
縮尺	各記 制定年度

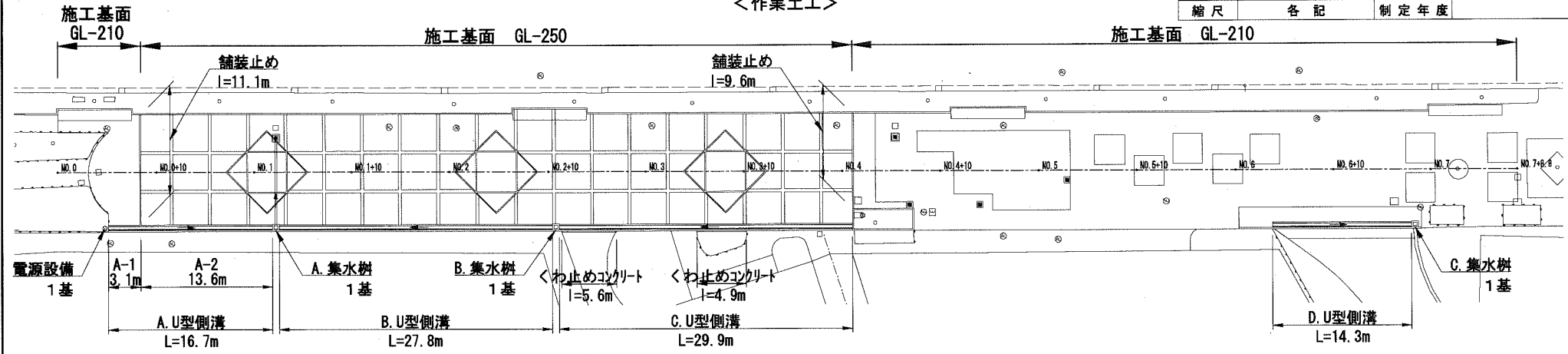

A-1 A.U型側溝

名称	単位	数量
床掘 C4	m ²	0.41
埋戻 B2	m ²	0.13

A-2 A.U型側溝

名称	単位	数量
床掘 C4	m ²	0.37
埋戻 B2	m ²	0.12

B.U型側溝

名称	単位	数量
床掘 C4	m ²	0.39
埋戻 B2	m ²	0.13

C.U型側溝

名称	単位	数量
床掘 C4	m ²	0.24
埋戻 B2	m ²	0.06

D.U型側溝

名称	単位	数量
床掘 C4	m ²	0.24
埋戻 B2	m ²	0.05

舗装止め

名称	単位	数量
床掘 C4	m ²	0.05
埋戻 B2	m ²	0.02

くわ止めコンクリート

名称	単位	数量
床掘 C4	m ²	0.07
埋戻 B2	m ²	0.03

A.集水樹

名称	単位	数量
床掘 C4	m ²	0.86
埋戻 B2	m ²	0.54

B.集水樹

名称	単位	数量
床掘 C4	m ²	0.63
埋戻 B2	m ²	0.38

C.集水樹

名称	単位	数量
床掘 C4	m ²	0.58
埋戻 B2	m ²	0.34

電源設備

名称	単位	数量
床掘 C4	m ²	0.30
埋戻 B2	m ²	0.25

作業土工図 S=1/40

凡例	名称
	床掘 C4
	埋戻 B2

-142-



平面図

A3→A4縮小

仮設図 <参考>

記号

縮尺

1 / 400

制定年度

STEP-1

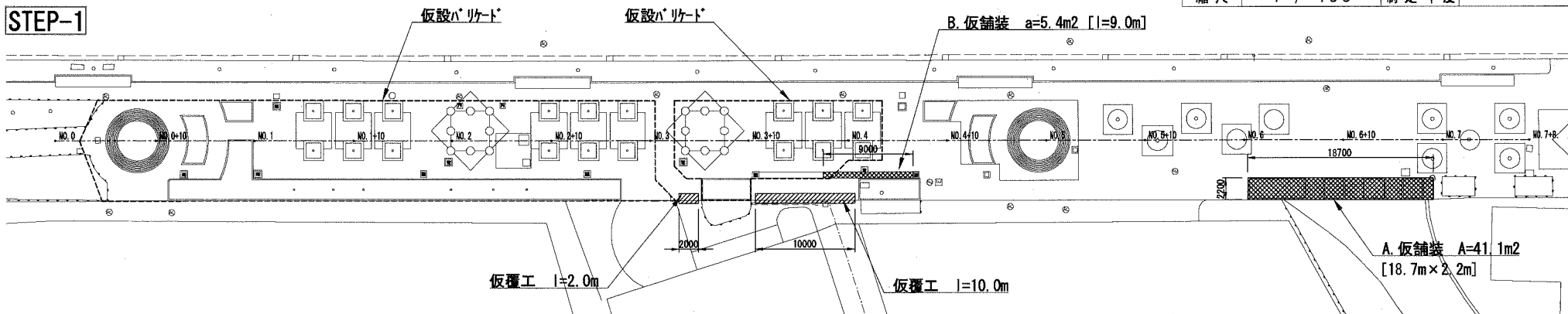

STEP-2

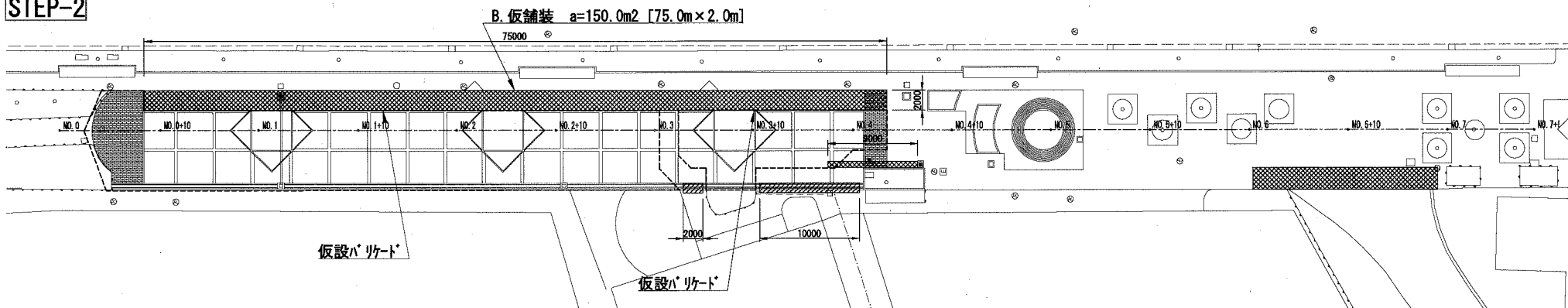

STEP-3

