

<一般委託>

令和2年横須賀市消防出初式会場設営業務委託(一般委託)仕様書

令和2年横須賀市消防出初式会場設営業務委託に基づく内容は、本仕様書の定めるところによる。

1	目的	令和2年横須賀市消防出初式会場設営
2	履行期間	契約日から令和2年1月12日(日)
3	施行場所	横須賀市平成町3-23 うみかぜ公園
4	業務内容	別添 令和2年横須賀市消防出初式会場設営 特記仕様書のとおり
5	特記事項	
6	関係法規	
7	資格要件	本業務履行については、下記の資格を有すること。 (1)警備にあたっては、警備業法に基づく警備業の認定を受けていること。 (2)屋外広告物の表示又は設置にあたっては、横須賀市屋外広告物条例26条の3に規定する屋外広告業者登録簿に登録されていること又は、同条例第28条の6第8項に規定する特例屋外広告業者届出簿に記載があること。
8	契約方法	総価による業務委託契約(一般委託)
9	支払方法	委託料の支払いは、業務完了後一括払いとする。
10	その他事項	この仕様書に定めのない事項及び疑義を生じた場合は、別途協議するものとする。
11	監督員 連絡先	横須賀市消防局総務課 藤川 幸博 046-821-6455

<指示又は希望事項>

グリーン 物品購入 及び 環境配慮 関係	<ul style="list-style-type: none">・この業務を施行するにあたって、仕様書でグリーン物品購入の指示がある場合は、横須賀市グリーン購入基本方針及び調達方針に基づく環境物品等を納入すること。また、仕様書で特に指示がない場合で委託代金に物品等の購入経費が含まれている場合は、できるだけこの方針に基づく環境物品等の調達をお願いします。 (上記方針については、本市のホームページ「よこすかのグリーン購入」参照)・本市は、独自の環境マネジメントシステム(YES)により事務事業の環境負荷低減に努めているので、受託者においてもできる限り環境に配慮して業務を執行するようお願いいたします。
----------------------------------	---

令和2年横須賀市消防出初式会場設営業務委託 特記仕様書

1 業務委託名

令和2年横須賀市消防出初式会場設営業務委託

2 施行場所

横須賀市平成町3-23 うみかぜ公園

3 履行期間

契約日～令和2年1月12日(日) ※出初式は1月12日 10:00～12:00

(1) 会場設営

- ① 会場設営開始は、1月9日(木)から行うこと。
- ② 訓練塔は、1月9日(木)中に設営すること。
- ③ 全体の設営は、1月11日(土)までに完了すること。(1月10日(金)の午前中は事前訓練を実施している為、車両移動・資材搬入等はできません。)
- ④ 出初式1月12日(日)終了後(12時終了予定)同日中に撤収し、完全復旧すること。

※ 会場設営時、公園は一般開放中であるため、周囲の状況等をよく確認し、安全管理に十分配慮すること。また、車両等で資器材を搬入する場合、管理事務所側遊歩道への乗り入れは厳禁とする。上記、遊歩道を除く舗装された外周に乗入れる場合については公園施設の損傷を防ぐため、消防局総務課と現場にて協議の上、コンパネ等で養生すること。芝生に乗入れる場合はコンパネ若しくは同等以上の養生部材で養生すること。(幅員の関係上、普通車まで進入可。乗入禁止箇所及び養生が必要な箇所は別添 会場図2参照)

4 業務内容(会場の設営・撤収)

(1) 入口アーチ

- ① 横断幕の設置

(2) 訓練塔

- ① 4階建て屋上有り W5400mm×D5400mm×H9600mm (※別添 訓練塔図面と同等のもの)
- ② 塔周囲のうち、正面は防災シート(正面最上部5400mm×1200mmについては「令和2年 横須賀市消防出初式」を表示すること。)、両側面はメッシュシートで覆うこと。
- ③ 屋上階にコンパネ(厚さ100mm以上)若しくは耐火ボード等を2枚設置すること(発煙筒を使用する際の足場器材の保護用)。
- ⑤ 訓練塔設営後は、部外者が塔内に進入できないように塔出入口をシートで覆い、塔周囲に立入禁止の掲示と柵等を設置すること。

(3) 指揮塔

- ① W1800mm×D1800mm×H3000mm 1塔 W1800mm×D1800mm×H3500mm 1塔
- ② 2塔は並べて建て、塔の上部を階段で行き来できるものとする。
- ③ パネルで覆い、横須賀市章を入れること。

※別添 指揮塔図面のとおりに。

(4) 観閲台関係

- ① 観閲台 W1800mm×D1800mm・W4500mm×D1800mm 赤カーペット張り
※前方に1間×1間、通路として変則的な形で3畳分を設置すること。(観閲台来賓席図面参照)
- ② 演台 横須賀市章入り

(5) 来賓席

- ① ステージ 42 坪
- ② 3人掛けテーブル 12 台 (クローズ付き)
- ③ 折りたたみ椅子 150 脚 (白座布団付き)
- ④ 演台及び特別来賓席は一体のものとし、前面に化粧ロープを設置すること。

※別添 来賓席図面と同等のもの。

(6) 会場テント関係

- ① パイプテント
受付テント 9 尺×2 間 白色 2 張
関係者用テント 3 間×5 間 白色 2 張

(7) 観覧席

- ① 折りたたみ椅子 800 脚
- ② 案内用の自立式立て札 (ウェイト含む) を設置すること。(観覧席後方に 7 本)

(8) ふれあい広場

- ① テーブル 2 台 (クローズ付き)
- ② 来場者に配布する景品 (単価 100 円程度で、消防関係が明確に分かる品物 700 セットを受託業者が用意する。)

(9) 音響設備

- ① 音響設備オペレーター付き
マイク (有線) 6 本、ワイヤレス 4 本の音声及び CD の再生ができ、会場全体 (屋外約 9,100 m²) で十分聞き取れる程度とする。
- ② 発電機 (音響設備を十分使用できる容量とする)

(10) 仮設トイレ

- ① トイレ男女兼用 3 棟 (トイレットペーパー含む)
- ② 手洗い器 1 器
- ③ 汲み取りに係る手配

(11) 各種看板等 (枚数等については別添 資器材一覧、看板図面及び看板設置場所参照)

- ① スチレンボード
- ② ステ看板
- ③ スチレンボード看板 (自立式ウェイト含む)
- ④ 各種看板等は、1 月 11 日までに設置を完了すること。

(12) 夜間警備

- ① 式典前日 1 月 11 日 17 時から翌 7 時までの間、式典会場に夜間警備員 2 名を配置し、警備を行う。
- ② 夜間警備中に事故等が発生した場合は、速やかに消防局総務課まで連絡すること。

(13) その他

- ① カラーコーン、音花火等
- ※別添 資器材一覧のとおり

5 屋外行事中止の場合の業務内容

雨天等により屋外行事中止の決定がされた場合は、下記のとおり消防局内 (横須賀市小川町 11 番地 3 階 消防第 1、第 2、第 3 会議室) に設営を行うこと。

- (1) 特別来賓席 8 席
- (2) 一般来賓席 100 席
- (3) 演台及び司会台
- (4) 会場内放送設備

約 300 m²の室内で全体が聞き取れる程度とする。

(5) その他看板類等一式

6 その他

- (1) 設営する資器材は、別添資機材一覧のとおりとし、全て受託者が用意すること。
- (2) 会場レイアウトは、別添会場図のとおりとする。
- (3) 音響設備は、気象状況等の悪影響を受けず、良好な状態を確保すること。
- (4) 設営物品は、強風等により転倒しないように措置を講ずること。
- (5) 撤収にあつては、設置に使用した各種資機材等が残る事のないようにすべて原形に復すること。
- (6) 雨天等により屋外行事の中止を決定した場合は、決定しだい受託者に連絡するものとする。

なお、屋外行事を中止した場合は、「5 屋外行事中止の場合の業務内容」を実施することとなるため、すぐに対応できるように雨天時等に備えてあらかじめ準備をしておくこと。

- (7) 細部については、消防局総務課と十分協議して実施すること。

《 連絡先 横須賀市消防局総務課 藤川・齋藤 821 - 6455 》

資機材一覧

項目	資機材	数量	備考
入口アーチ	横断幕文字修正	4文字	別添看板図面参照
	単管 6000mm	2本	
	滑車	2ヶ	
	金剛打ち	30m	
訓練塔	訓練塔基礎材料・組立 W5400mm×H9600mm	1式	基礎材料(単管パイプ)
	メッシュシート	1式	2面(側面)
	防災シート	1式	1面(正面)、最上部は表示あり。
	横断幕 W1200mm×5400mm	1枚	※訓練塔図面参照
指揮塔	指揮塔イントレ W1800mm×D1800mm×H3000mm	1基	
	指揮塔イントレ W1800mm×D1800mm×H3500mm	1基	
	パネル 900mm×1800mm	1枚	
	パネル 900mm×2700mm	6枚	
	パネル 900mm×3600mm	4枚	
	巾木 青	5間	巾木20cm
	切文字(横須賀市章(赤))	1式	パネルに印字(70cm×70cm)
	テーブル クロース付き W1800mm×D450mm	1台	指揮塔MC用
	折りたたみ椅子 屋外用	5脚	指揮塔MC用
	テーブル(クロース付) 屋外用 W1800mm×D450mm	5台	指揮塔裏(表彰物品用)
	国旗掲揚ポール 滑車付スカイポール	2本	高さ7m、指揮塔両脇に設置
	観閲台	ステージパネル W1800mm×D900mm×H105mm	6枚
カーペット 赤 巾1800mm 長さ2m		1式	
FRP製 レクチャー台 白		1台	
切文字(横須賀市章(赤))		1式	
来賓席	ステージパネル W1800mm×D900mm×H105mm	89枚	
	パーテーションポール ロープ付き	32本	
	フロアマット シルバー 巾1800mm	42坪	
	カーペット 赤 巾900mm 長さ11m	1式	
	折りたたみ椅子 屋外用	150脚	
	白座布団	170枚	
	テーブル クロース付き W1800mm×D450mm	12台	
	表彰盆 ふくさ付き	10枚	
会場テント	【受付】		
	パイプテント 9尺×2間 白	2張	
	キャンバス 紐付き	2張	
	テーブル クロース付き W1800mm×D450mm	6台	
	ステレンボード看板 1800mm×300mm	1枚	別添看板図面参照
	【関係者テント】		
	パイプテント 3間×5間 白	2張	
	キャンバス 紐付き	4張	
	テーブル クロース付 屋外用 W1800mm×D450mm	6台	
	ステレンボード看板 600mm×300mm	1枚	別添看板図面参照
	折りたたみ椅子	30脚	
	観覧席	折りたたみ椅子	800脚
立札 W450mm×H900mm		7枚	
立札スタンド		7本	
ウエイト30kg		7ヶ	

ふれあい広場				
	テーブル クローズ付 屋外用 W1800mm×D450mm	2台		
	景品	1式	単価100円前後で、消防関係が 明確にわかる品物700セット	
音響設備				
	音響設備 オペレーター付	1式		
	発電機 3KVA	2台	消火器含む	
	テーブル クローズ付 屋外用 W1800mm×D750mm	1台		
	スタンドマイク(有線)	6本		
	ワイヤレスマイク	4本		
仮設トイレ				
	トイレ男女兼用	3棟		
	トイレ目隠し	1式		
	手洗い器	1器		
その他				
	カラーコーン 赤	180ケ		
	コーンウェイト	180ケ		
	コーンバー	150ケ		
	ステ看板 W380×H1500	8枚	別添看板図面参照	
	ステレンボード看板 W600mm×H300mm 白無地	3枚		
	ステレンボード看板 W300mm×H900mm 白無地	5枚		
	ステレンボード看板 W300mm×H900mm(自立式スタンド・ウェイト含む)	10枚		
	ステージ前看板 W3600mm×H900mm	1枚		
	指揮台 ステップ付き	1台		
	音花火	2発		
	夜間警備員	2名		打上げ経費等含む
	ブルーシート3.6m×5.4m	20枚		5日17:00～6日7:00まで
	公園養生用コンパネ若しくは同等以上の養生部材	1式		
雨天時 式典				
	横看板 W3600mm×H450mm 白	1枚	別添看板図面参照	
	式次第用台	1台		
	式次第	1枚	別添看板図面参照	
	ステージ2間×1間×20cm	1式		
	音響設備 オペレーター付	1式		
	マイクリボン	2ケ		
	FRPレクチャー台	1台		
	折りたたみ椅子 室内用	50脚		
	背カバー(ビニール)	9枚		

訓練塔図面

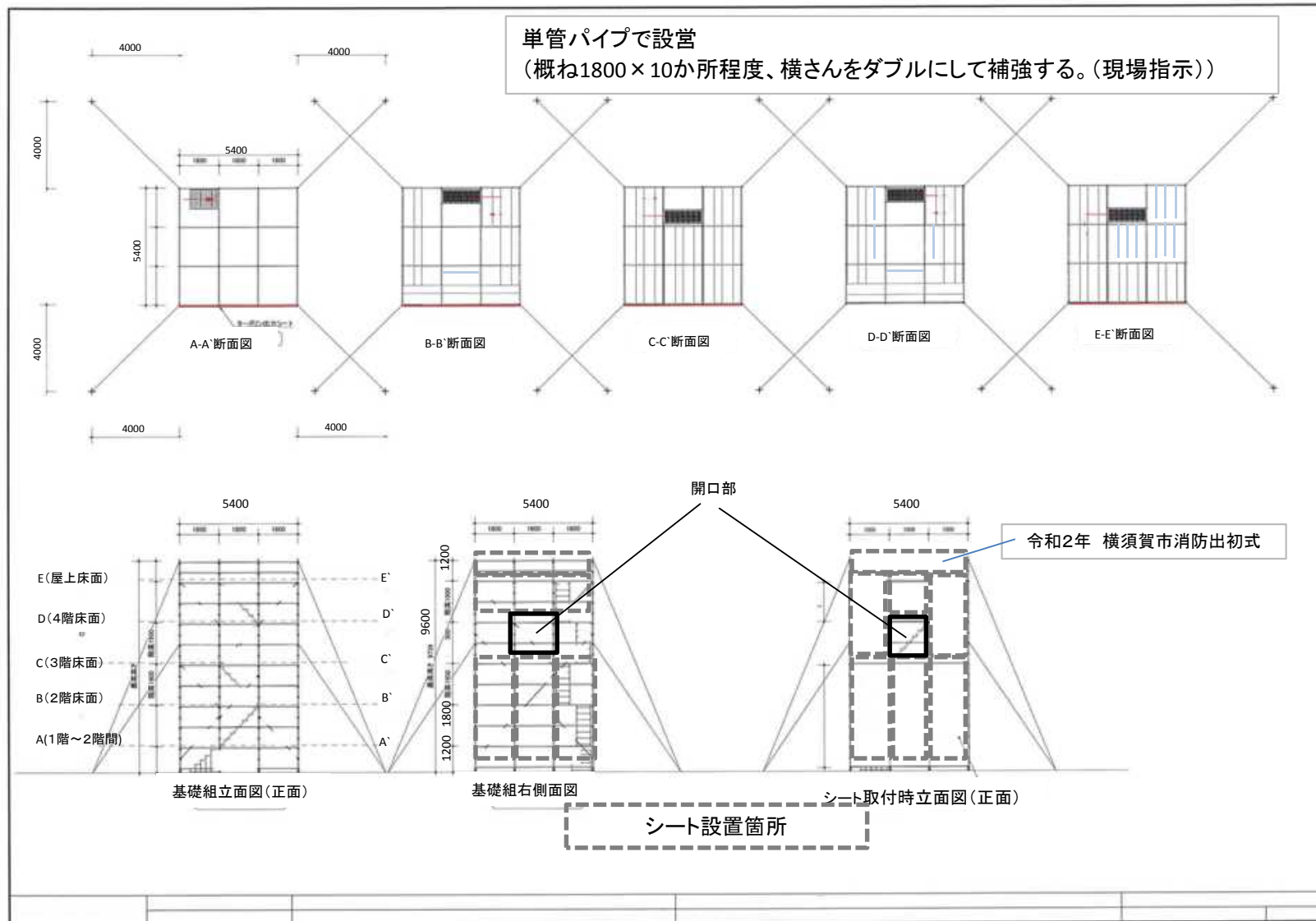

指揮塔図面

・基礎図面

平面図

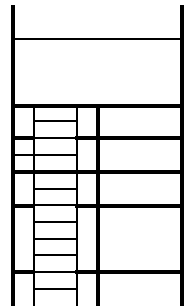
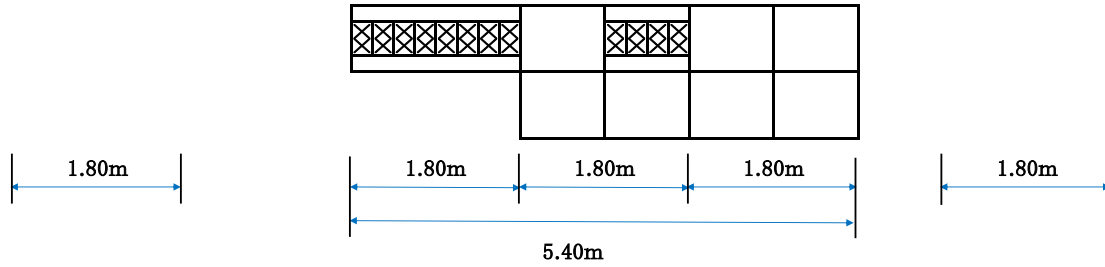

左側面図

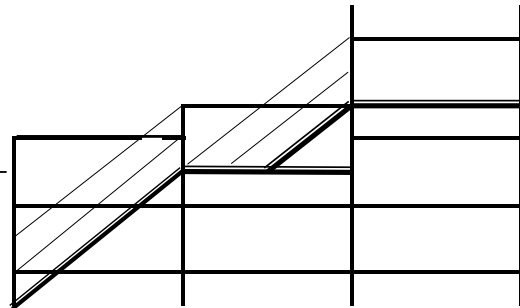

立面図

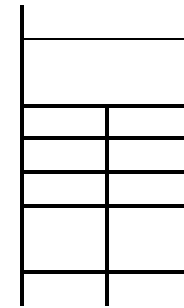

右側面図

(使用部材)

3'×12'パネル ①	4	枚
3'×9'パネル ②	6	枚
3'×6'パネル ③	1	枚
巾木 3600	1	枚
巾木 2700	1	枚
巾木 1800	1	枚
巾木 900	1	枚

目張り用具	1	式
横須賀市マーク	1	枚
6' 棒		
たる木		

パネル取付時図面

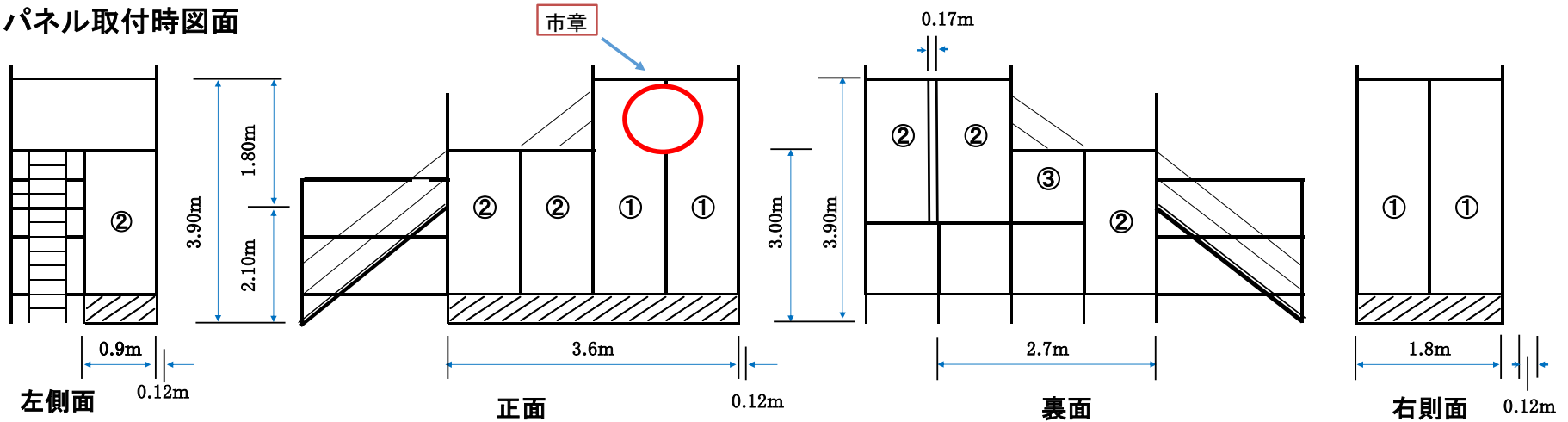

観閲台来賓席図面

■床上げ工事 H100

25200

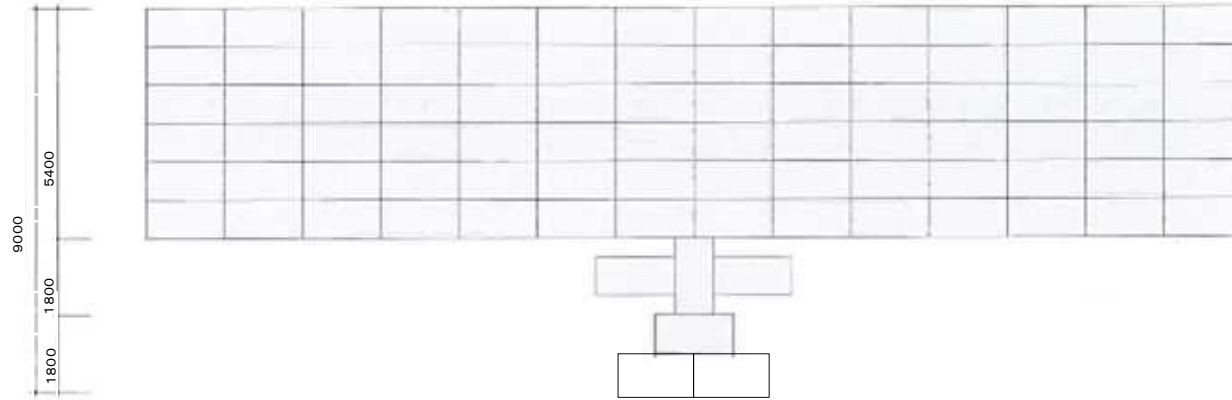

■仕上げ

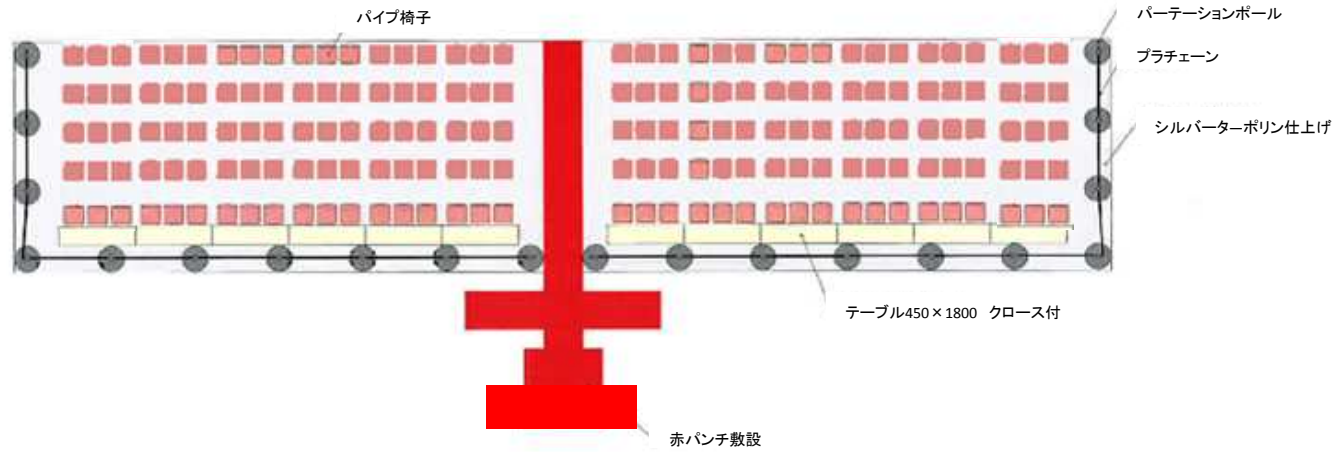

看板図面

■ステ看板 380×1500 計8枚 10倍出力

訓練車両待機場所	関係者駐車場	関係者待機テント	横須賀市消防出初式会場	出初式来賓駐車場	出初式 ふれあい広場 開催時間 9時30分～12時00分	無料駐車券を紛失した際は、駐車場出口ゲートの職員にお声かけください。
----------	--------	----------	-------------	----------	---------------------------------	------------------------------------

×2

■横断幕強管用カッティング文字 1文字 40倍出力

令和2年 横須賀市消防出初式
安全と安心の向上を目指して

■横看板 3600×900 20倍出力

令和2年 横須賀市消防出初式
～安全と安心の向上を目指して～

■ステレンボード 1800×300 白地・青文字 1枚 16倍出力

横須賀市消防出初式
受付

■吊看板 3800×450 白地・青文字 1枚(雨天時用) 25倍出力

令和2年 横須賀市消防出初式

■立札 (ステレンボード製) 450×900 白地・青文字 計7枚 16倍出力

ご自由に お座りください	来 賓 席	手 話 通 訳	一 般 席
x2	x2		x2

■式次第(紙製) 大サイズ 1001×788 白地・黒文字 1枚 10倍出力(雨天時用)

一	一	一	一	一	一	式
閉	各	来	議	市	開	次
式	種	賓	長	長	式	第
式	表	祝	式	式	式	
式	彰	辞	辞	辞	式	

令和二年横須賀市消防出初式

■ステレンボード 800×300 白地・青文字 他 4枚 10倍出力

関係者テント	
	x3

■ステレンボード 300×900 白無地 他 15枚 10倍出力

	出初式会場 入口	来賓(直進) 一般(左折)	ゲート先の交差点 は直進で退場	出初式会場 受付
x5	x2			x6 矢印現地貼り

会場図

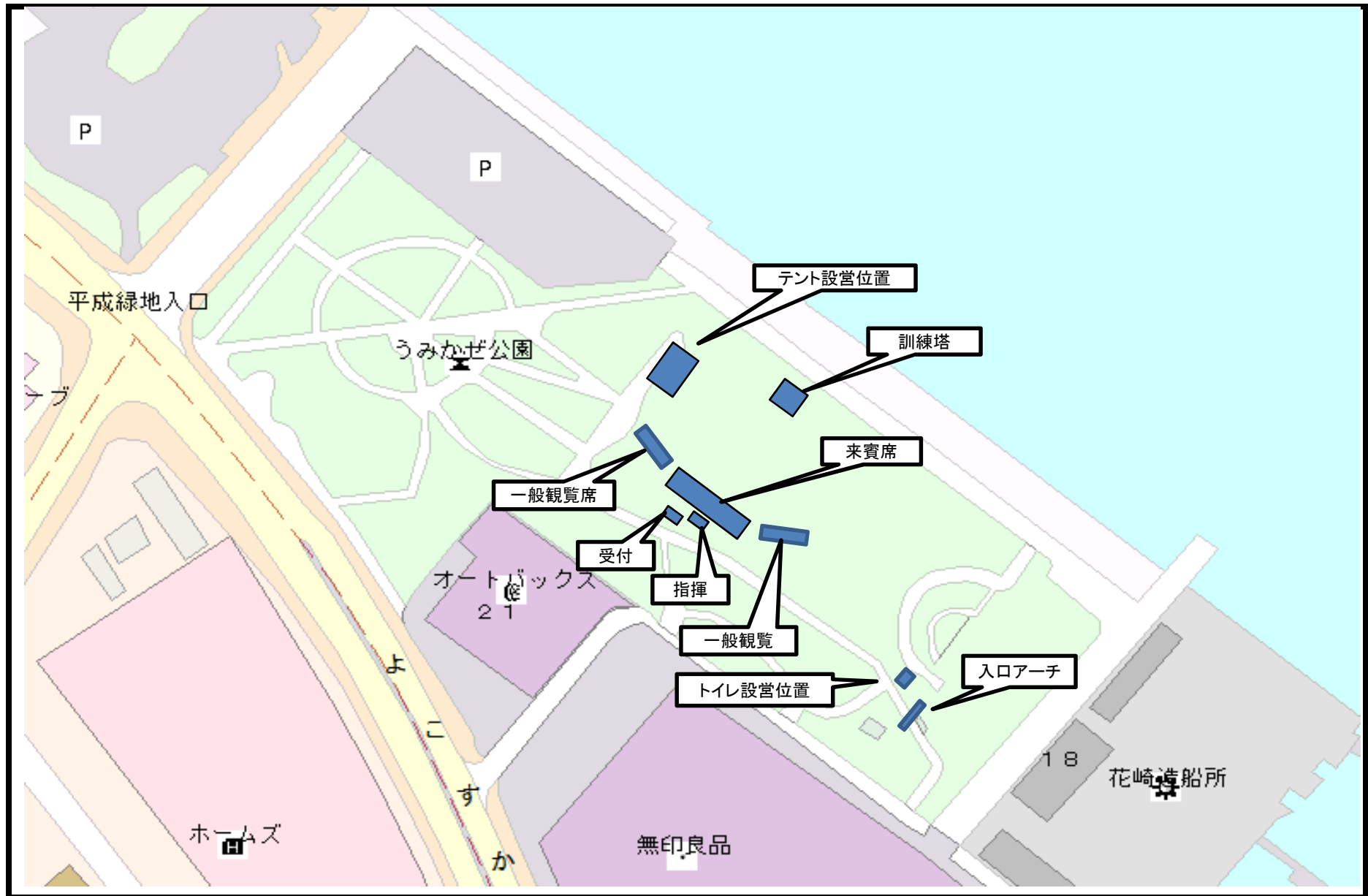

会場図2

